

HONDA
The Power of Dreams



МOMCBR250R

Напечатано в России

CBR250R/RA

РУКОВОДСТВО ПО ЭКСПЛУАТАЦИИ

 **HONDA**
CBR250R/RA

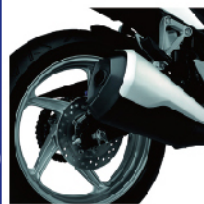

RU



Данное Руководство должно рассматриваться как неотъемлемая часть мотоцикла и передаваться следующему владельцу при его продаже.

Вся информация, изложенная в данном Руководстве, является действительной на момент подписания документа в печать.
Honda Motor Co., Ltd. оставляет за собой право вносить изменения в конструкцию или спецификации изделия без предупреждений или обязательств со своей стороны.



Запрещается воспроизводить данное издание полностью или частично без письменного разрешения правообладателя.



© 2013 Honda Motor Co., Ltd.
2013 ООО Хонда Россия

Введение

Поздравляем вас с приобретением нового мотоцикла Honda. Становясь владельцем мотоцикла Honda, вы вливаетесь во всемирную счастливую семью людей, имеющих возможность в полной мере насладиться всеми преимуществами продукции компании Honda, которая имеет репутацию производителя товаров исключительно высокого качества.

Для обеспечения вашей полной безопасности и удовольствия от управления данным мотоциклом:

- Внимательно прочитайте данное Руководство по эксплуатации.
- Неукоснительно соблюдайте все требования, рекомендации и процедуры, изложенные в данном Руководстве.
- Особое внимание уделите информации о безопасности, содержащейся в данном Руководстве и на мотоцикле.

* Характеристики могут изменяться применительно к конкретной стране.

- Для обозначения страны или региона поставки мы используем специальные коды, приведенные в таблице внизу.
- Изображения мотоцикла или его частей в данном Руководстве отражают преимущественно тип III ED модели CBR250RA.

Коды стран поставки

Код	Страна
► CBR250R	
II E, IV E, VI E	Великобритания
II F, III F, IV F	Франция
III ED, V ED, VII ED	Прямая поставка в Европу
U, III U, IV U, V U, VI U	Австралия, Новая Зеландия
KO, III KO	Республика Корея
► CBR250RA	
II E, IV E, VI E	Великобритания
II F, III F, IV F	Франция
III ED, V ED, VII ED	Прямая поставка в Европу
U, III U, IV U, V U, VI U	Австралия, Новая Зеландия
IV KO	Республика Корея

Несколько слов о безопасности

Как водитель мотоцикла, Вы ответственны как за собственную безопасность, так и за безопасность других участников дорожного движения.

Чтобы помочь Вам принимать правильные и обоснованные решения относительно безопасности управления, мы включили предупреждения о потенциальной опасности в текст Руководства, а также в виде специальных табличек на корпусе мотоцикла.

Конечно, невозможно предусмотреть все ситуации, которые могут возникнуть в процессе эксплуатации или обслуживания. Советуем Вам, прежде всего, полагаться на здравый смысл, осторожность и осмотрительность.

Важная информация, относящаяся к безопасности, будет встречаться вам в различном виде, включая:

- таблички безопасности на самом мотоцикле;
- информацию, относящуюся к безопасности, перед которой помещен символ внимания и одно из трех сигнальных слов: ОПАСНОСТЬ, ПРЕДУПРЕЖДЕНИЕ или ВНИМАНИЕ. Они обозначают:

ОПАСНОСТЬ

Вы **ПОГИБНЕТЕ** или **ПОЛУЧИТЕ ТЯЖЕЛЫЕ УВЕЧЬЯ**, если будете игнорировать данное предупреждение.

ПРЕДУПРЕЖДЕНИЕ

Вы можете **ПОГИБНУТЬ** или **ПОЛУЧИТЬ СЕРЬЕЗНЫЕ ТРАВМЫ**, если не будете следовать инструкциям.

ОСТОРОЖНО

Вы можете **ПОЛУЧИТЬ ТРАВМЫ**, если не будете следовать инструкциям.

Другие важные сведения озаглавлены так:

ВНИМАНИЕ Эта информация поможет избежать повреждения мотоцикла и причинения ущерба чужой собственности и окружающей среде.

Содержание

Безопасность	стр. 2	
Эксплуатация	стр. 18	
Техническое обслуживание	стр. 32	
Поиск и устранение неисправностей	стр. 74	
Информация	стр. 92	
Технические характеристики	стр. 103	
Алфавитный указатель	стр. 106	

БЕЗОПАСНОСТЬ ЭКСПЛУАТАЦИИ

В данном разделе содержится информация о мерах безопасности при управлении вашим мотоциклом. Пожалуйста, внимательно прочитайте данный раздел. Следуя всем указаниям и предостережениям, изложенным в этом разделе, Вы обезопасите себя и своих пассажиров.

Меры обеспечения безопасности.....	3
Пиктограммы.....	6
Правила безопасности.....	11
Меры предосторожности при вождении.....	12
Дополнительное оборудование и внесение изменений в конструкцию мотоцикла.....	16
Перевозка грузов.....	17

Меры обеспечения безопасности

Следуйте нижеприведенным указаниям, чтобы обеспечить свою безопасность:

- Выполняйте все проверки и процедуры, описанные в данном Руководстве.
- Перед заправкой топливом остановите двигатель и следите, чтобы рядом не было источников искр и открытого пламени.
- Не запускайте двигатель в закрытом или полуоткрытом помещении. Оксид углерода, содержащийся в выхлопных газах, очень опасен для человека и может вас убить.

Всегда надевайте мотошлем

Это доказанный факт: шлемы и специальная мотоэкипировка существенно снижают количество и тяжесть травм. Всегда пользуйтесь сертифицированным шлемом и мотоэкипировкой. ➡ стр.11

Прежде чем садиться за руль

Убедитесь, что Ваше самочувствие и состояние здоровья позволяют Вам садиться за руль.

И Вы, и Ваш пассажир должны надеть мотоциклетные шлемы соответствующей конструкции и мотоэкипировку. Во время движения пассажир должен держаться руками за поручни или талию водителя, наклоняясь вместе с ним на поворотах и держа ноги на подножках даже при остановке мотоцикла.

Не жалейте времени на практику

Даже если у вас есть опыт вождения других мотоциклов, необходимо попрактиковаться в безопасном месте в управлении именно этого мотоцикла, чтобы привыкнуть к поведению мотоцикла, его размерам, весу и расположению органов управления.

Ездите осторожно

Будьте внимательны к транспортным средствам вокруг Вас и помните, что водители спереди и сбоку не видят Ваш мотоцикл. Будьте всегда готовы быстро остановиться или совершить объездной маневр.

далее на следующей странице 3

Меры обеспечения безопасности

Будьте заметны на дороге

Ваш мотоцикл должен быть хорошо виден на дороге, особенно в темное время суток. Надевайте одежду со светоотражающими элементами. Передвигайтесь в пределах зоны обзора других водителей, обязательно подавайте сигналы о повороте или смене полосы движения и при необходимости пользуйтесь звуковым сигналом, когда это разрешено ПДД.

Сохраняйте безопасную скорость

Управляйте мотоциклом в пределах своих возможностей и не двигайтесь быстрее, чем позволяют дорожные условия. Усталость и невнимательность могут отразиться на вашей способности правильно оценивать ситуацию и безопасно управлять мотоциклом.

Не управляйте в нетрезвом состоянии

Алкоголь абсолютно несовместим с вождением. Даже небольшая доза алкоголя существенно снижает способность реагировать на изменения

дорожной обстановки и ухудшает реакцию. Поэтому не управляйте мотоциклом после употребления алкоголя и не позволяйте делать это друзьям.

Следите за техническим состоянием

Поддерживайте мотоцикл в исправном состоянии, обеспечивающем необходимую безопасность его эксплуатации. Необходимо проводить визуальный осмотр мотоцикла перед каждой поездкой и соблюдать регламент технического обслуживания. Никогда не превышайте предельную массу груза (→ стр.17) и не вносите изменения в конструкцию мотоцикла. Не устанавливайте дополнительное оборудование, если это делает ваш мотоцикл небезопасным. (→ стр.16).

Если вы попали в аварию

Если случилась авария, наивысший приоритет приобретает ваша личная безопасность. Если в результате аварии вы или кто-то еще получили травмы, необходимо оценить степень тяжести

Меры обеспечения безопасности

полученных травм и решить, есть ли возможность продолжать езду. При необходимости вызовите скорую помощь. Если в аварии пострадали другие люди или транспортные средства, соблюдайте действующее местное законодательство, касающееся поведения в таких ситуациях.

Если вы уверены, что ваше состояние позволяет вам продолжить движение, то, прежде чем ехать, проверьте состояние вашего мотоцикла. Если двигатель не заглох, выключите его. Проверьте, нет ли утечек жидкостей. Проверьте надежность затяжки резьбовых соединений, а также органы управления, тормоза и колеса. Двигайтесь медленно, соблюдая осторожность. Ваш мотоцикл мог получить повреждения, которые проявляются не сразу. Как можно скорее доставьте мотоцикл на станцию технического обслуживания официального дилерского центра компании Honda.

Опасность отравления угарным газом

Отработанные газы двигателя содержат ядовитый монооксид углерода (угарный газ —

CO). Вдыхание угарного газа может вызвать головокружение и привести к смерти.

Если двигатель работает в местах с ограниченной вентиляцией, концентрация угарного газа (CO) в воздухе быстро достигает опасного уровня. Никогда не запускайте двигатель в гараже или любом другом помещении.

ПРЕДУПРЕЖДЕНИЕ

Монооксид углерода крайне токсичен. Вдыхание даже незначительного количества газа вызывает головокружение и может привести к смерти. Избегайте работы двигателя в закрытых помещениях и любых других действий, которые приводят к накоплению угарного газа в воздухе.

Пиктограммы

Кроме типа КО:

Ниже приведены расшифровки значений пиктограмм. Некоторые из этих наклеек предупреждают о потенциальной опасности серьезного травмирования. Другие предоставляют важную информацию о безопасности. Внимательно изучите содержание данных наклеек и никогда не удаляйте их.

Если эти наклейки отклеились, или текст на них стал трудночитаем, обратитесь к дилеру Honda для замены наклеек. На каждой наклейке нанесена специальная пиктограмма. Расшифровки значений пиктограмм и наклеек даны ниже.



Внимательно прочтите соответствующие указания и предостережения в данном Руководстве по эксплуатации.



Внимательно ознакомьтесь с *Руководством по ремонту*. В целях безопасности рекомендуется доверить выполнение сервисных операций официальному дилеру Honda.

ОПАСНОСТЬ (на КРАСНОМ фоне)

Пренебрежение предупреждением ПРИВЕДЕТ к ГИБЕЛИ или ТЯЖЕЛОЙ ТРАВМЕ.



ПРЕДУПРЕЖДЕНИЕ (на ОРАНЖЕВОМ фоне)

Пренебрежение предупреждением МОЖЕТ привести к ГИБЕЛИ или ТЯЖЕЛОЙ ТРАВМЕ.

ОСТОРОЖНО (на ЖЕЛТОМ фоне)

Пренебрежение этим предупреждением может привести к ТРАВМЕ.

Табличка с предупреждением об опасности на аккумуляторной батарее

ОПАСНОСТЬ!



- Не приближайте к аккумуляторной батарее источники открытого пламени или искр. Батарея выделяет горючий газ, который может стать причиной взрыва.
- При работе с батареей всегда надевайте защитные очки и резиновые перчатки, иначе вы можете получить химические ожоги или лишиться зрения при контакте с электролитом.
- Не позволяйте детям и другим людям прикасаться к аккумуляторной батарее, если они не понимают опасности, связанной с ней или не умеют с ней обращаться.
- Обращайтесь с электролитом очень аккуратно, поскольку он представляет собой раствор серной кислоты. При контакте электролита с вашей кожей или глазами вы можете получить химические ожоги или лишиться зрения.
- Внимательно прочитайте данное Руководство и убедитесь, что понимаете его, прежде чем начинать работу с батареей. Пренебрежение данными правилами может привести к травмам и повреждению мотоцикла.
- Запрещается использовать аккумуляторную батарею при низком уровне электролита. Это может привести к взрыву батареи и тяжелым травмам.

далее на следующей странице 7

Пиктограммы



Табличка с предупреждением об опасности на крышке радиатора:

ОПАСНОСТЬ!

НИКОГДА НЕ ОТКРЫВАЙТЕ ПРИ ГОРЯЧЕМ ДВИГАТЕЛЕ.

Высокая температура: риск ожогов кожи.

Редукционный клапан открывается при давлении в **108 кПа**.



Наклейка о дополнительном оборудовании и перевозке грузов: ПРЕДУПРЕЖДЕНИЕ!

ДОПОЛНИТЕЛЬНОЕ ОБОРУДОВАНИЕ И ПЕРЕВОЗКА ГРУЗОВ

- Устойчивость и управляемость мотоцикла могут быть нарушены установкой дополнительного оборудования и размещенным на мотоцикле грузом.
- Прежде чем устанавливать какие-либо аксессуары, внимательно прочтите соответствующие указания в данном Руководстве и инструкции по установке.
- Общая масса дополнительного оборудования и багажа вместе с массой водителя и пассажира не должна превышать **180 кг**. Это максимальная грузоподъемность мотоцикла.
- Масса груза никогда не должна превышать **8 кг**.
- Не рекомендуется устанавливать крупногабаритные передние обтекатели, крепящиеся на вилку или руль.

Информационная табличка спецификаций шин:

Рекомендуемое давление воздуха в холодных шинах:

[Только водитель]

Передняя **200 кПа (2,00 кгс/см², 29 psi)**

Задняя **200 кПа (2,00 кгс/см², 29 psi)**

[Водитель и пассажир]

Передняя **200 кПа (2,00 кгс/см², 29 psi)**

Задняя **250 кПа (2,50 кгс/см², 33 psi)**

Типоразмер шин:

Передняя **110/70-17M/C 54S**

Задняя **140/70-17M/C 66S**

Марка шин: IRC

Передняя **RX-01FD**

Задняя **RX-01RZ**

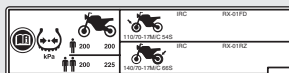

далее на следующей странице 9

Пиктограммы

**Табличка напоминания о безопасности:**

Для обеспечения собственной безопасности во время езды всегда пользуйтесь шлемом и защитной экипировкой.

Наклейка с указанием типа топлива:

Только неэтилированный бензин

**Наклейка с информацией о приводной цепи:**

Следите, чтобы цепь всегда была смазана и отрегулирована.

Прогиб цепи: **20 – 30 мм**

**Наклейка с информацией о максимальной массе перевозимого груза:**

Масса груза ни при каких обстоятельствах не должна превышать **3,0 кг**.

Правила безопасности

- При езде на мотоцикле будьте внимательны, держите руки на руле, а ноги на подножках.
- Во время езды пассажир должен держаться руками за ручки или за талию водителя, а ноги должен держать на пассажирских подножках.
- Всегда помните о безопасности пассажира и других участников дорожного движения.

Защитная экипировка

Водитель и пассажир обязаны во время движения использовать шлемы, защиту глаз и яркую, заметную защитную одежду. При езде всегда учитывайте погодные и дорожные условия.

■ Мотошлем

Сертифицированный на соответствие стандартам безопасности мотоциклетный шлем соответствующего размера с большим полем обзора.

- Шлем должен плотно сидеть на голове, но при этом не вызывать дискомфорта. Ремешок шлема должен быть застегнут.
- Шлем должен иметь прозрачное, не искажающее видимость забрало. Если конструкцией шлема таковое не предусмотрено, вы должны использовать соответствующую защиту глаз.

ПРЕДУПРЕЖДЕНИЕ

Управление мотоциклом без шлема повышает риск серьезной травмы или смертельного исхода при ДТП. Водитель и пассажир обязаны во время движения использовать сертифицированные шлемы и мотоэкипировку.

■ Перчатки

Полностью закрытые кожаные перчатки с высоким уровнем защиты от абразивного износа.

■ Мотоботы или специальные ботинки

Прочные жесткие сапоги с несколькими подошвами и защитой лодыжек.

■ Куртка и штаны

Прочная куртка с длинными рукавами и защитными вставками, хорошо видимая в сумерках, и укрепленные мотоциклетные штаны (или защитный костюм).

Меры предосторожности при вождении

Период обкатки

На протяжении первых 500 км пробега нового мотоцикла рекомендуется соблюдать приведенные ниже ограничения и рекомендации. Это обеспечит вашему мотоциклу надежность и сохранение рабочих характеристик в дальнейшей эксплуатации.

- Избегайте резких разгонов и не трогайтесь с места с полностью открытой дроссельной заслонкой.
- Избегайте резких торможений и быстрого переключения на пониженную передачу.
- Управляйте мотоциклом внимательно и рассудительно.

Тормоза

Соблюдайте следующие рекомендации:

- Избегайте резких торможений и быстрого переключения на пониженную передачу.
 - ▶ Резкое торможение может дестабилизировать мотоцикл. По возможности выполняйте торможение до входа в поворот, иначе колеса могут начать скользить.
- Будьте особенно внимательны на покрытии с низким сцеплением.
 - ▶ На таких покрытиях блокировка колес на торможении происходит при меньшем тормозном усилии, кроме того, возрастает тормозной путь.
- Избегайте частых интенсивных торможений.
 - ▶ Частые интенсивные торможения, например, на протяженном спуске, могут привести к перегреву тормозных механизмов, что снизит эффективность торможения. Используйте торможение двигателем совместно с прерывистым использованием тормозов для замедления мотоцикла.



Меры предосторожности при вождении

■ Комбинированная антиблокировочная система тормозных механизмов (CBR250RA)

Ваш мотоцикл оборудован комбинированной тормозной системой, распределяющей тормозное усилие между передним и задним тормозом. В данной системе при нажатии только рычага переднего тормоза или только педали заднего тормоза тормозное усилие подводится к обоим тормозным механизмам и распределяется между ними. Для достижения максимальной эффективности торможения используйте педаль и рычаг тормозов одновременно.

Данная модель также оснащена антиблокировочной системой (ABS), сконструированной для предотвращения блокировки колеса при интенсивном торможении. Всегда используйте только рекомендованные шины, чтобы обеспечить корректную работу антиблокировочной системы.

- Антиблокировочная система не сокращает остановочный путь. В определенных ситуациях работа антиблокировочной системы может привести к увеличению тормозного пути.
- Антиблокировочная система не функционирует на скоростях менее 10 км/ч.

- При срабатывании системы на рычаге и педали тормоза может ощущаться вибрация. Это нормальное явление.

■ Торможение двигателем

Торможение двигателем при отпущенной рукоятке акселератора помогает замедлить ваш мотоцикл. Для более эффективного снижения скорости по мере замедления переключайтесь на пониженные передачи. Используйте торможение двигателем совместно с прерывистым использованием тормозов для замедления мотоцикла на затяжных спусках.

■ Езда по мокрой дороге или в дождь

Мокрое дорожное покрытие уменьшает сцепление колес с дорогой, а мокрые тормоза еще больше снижают эффективность торможения. Потому будьте особенно осторожны, если Вы вынуждены управлять мотоциклом при неблагоприятных погодных условиях.

Если тормоза намокли, несколько раз нажмите рычаг/педаль тормоза, двигаясь с небольшой скоростью, чтобы просушить их.



далее на следующей странице 13



Меры предосторожности при вождении

Парковка

- Паркуйте мотоцикл на ровной твердой поверхности.
- Если Вы вынуждены парковать мотоцикл на неровной поверхности, устанавливайте его так, чтобы он не мог сдвинуться или упасть.
- Убедитесь, что горячие поверхности двигателя не контактируют с воспламеняющимися веществами.
- Не прикасайтесь к двигателю, выпускной трубе с глушителем, тормозам и другим нагретым деталям до тех пор, пока они не остынут.
- Чтобы минимизировать вероятность угона мотоцикла, всегда блокируйте руль и берите с собой ключ, когда оставляете мотоцикл без присмотра. Рекомендуется использовать дополнительное противоугонное устройство.

Постановка мотоцикла на опорную подножку

1. Остановите двигатель.
2. Опустите опорную ножку вниз.
3. Медленно наклоните мотоцикл на левый бок, пока он не обопрется своим весом на опорную ножку.
4. Поверните руль влево до упора.
 - ▶ Если Вы повернете руль вправо, положение мотоцикла станет неустойчивым, и он может упасть.
5. Поверните ключ зажигания в положение LOCK и выньте его из замка. ➤ стр.27

Заправка топливом и выбор топлива

Для защиты двигателя и каталитического нейтрализатора вашего мотоцикла соблюдайте следующие рекомендации:

- Используйте только топливо с рекомендуемым октановым числом. Использование топлива с более низким октановым числом может привести к снижению мощности двигателя.
- Не используйте топливо с высоким содержанием спирта. ➤ стр.95
- Запрещается использовать загрязненный бензин или смесь бензина с маслом.
- Не допускайте попадания грязи, пыли или воды в топливный бак.

Дополнительное оборудование и изменения конструкции

Мы настоятельно не рекомендуем Вам использовать дополнительное оборудование, которое не было специально разработано компанией Honda для вашего мотоцикла, равно как и вносить изменения в конструкцию мотоцикла. В противном случае мотоцикл может стать небезопасным. Изменение конструкции мотоцикла также может привести к отмене действия гарантии производителя на данный мотоцикл. Кроме того, внесенные изменения могут сделать незаконным использование мотоцикла на дорогах общего пользования. Прежде чем устанавливать дополнительное оборудование, проверьте, безопасно ли оно и соответствует ли законодательным требованиям.

ПРЕДУПРЕЖДЕНИЕ

Установка нерекомендуемого дополнительного оборудования или внесение в конструкцию мотоцикла недопустимых изменений может послужить причиной аварии с серьезными последствиями или летальным исходом. Соблюдайте инструкции данного Руководства, относящиеся к использованию дополнительного оборудования и внесению в конструкцию мотоцикла изменений.

Запрещается эксплуатировать мотоцикл с прицепом или коляской. Конструкция мотоцикла не предусматривает работы с прицепом или коляской. Их использование серьезно нарушит управляемость мотоцикла.

Перевозка груза

- Чрезмерная нагрузка мотоцикла ухудшает его управляемость, эффективность торможения и курсовую устойчивость. Всегда поддерживайте безопасную скорость мотоцикла, соответствующую массе перевозимого на нем груза.
- Избегайте перегрузки и соблюдайте установленные ограничения массы груза.

Максимальная допустимая нагрузка/

Максимальная масса груза стр.103

- Располагайте груз равномерно, ближе к центру мотоцикла, и надежно фиксируйте его.
- Не закрывайте предметами багажа приборы внешнего освещения или патрубков глушителя.

ПРЕДУПРЕЖДЕНИЕ

Перегрузка транспортного средства или неправильное размещение груза может привести к аварии с серьезными последствиями, травмами или смертельным исходом. Необходимо строго соблюдать ограничения по весу груза и неукоснительно выполнять рекомендации данного Руководства.

Основные узлы и компоненты

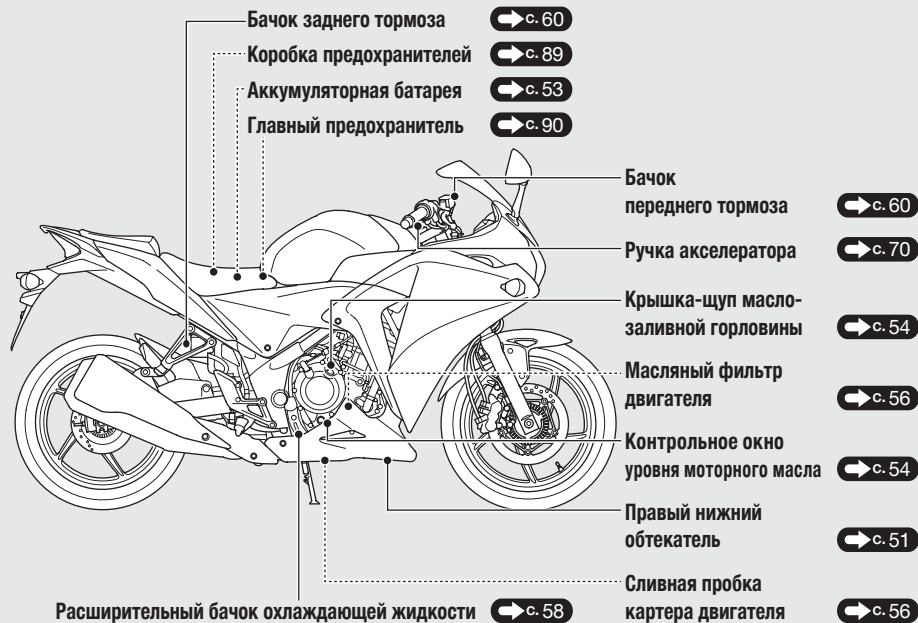

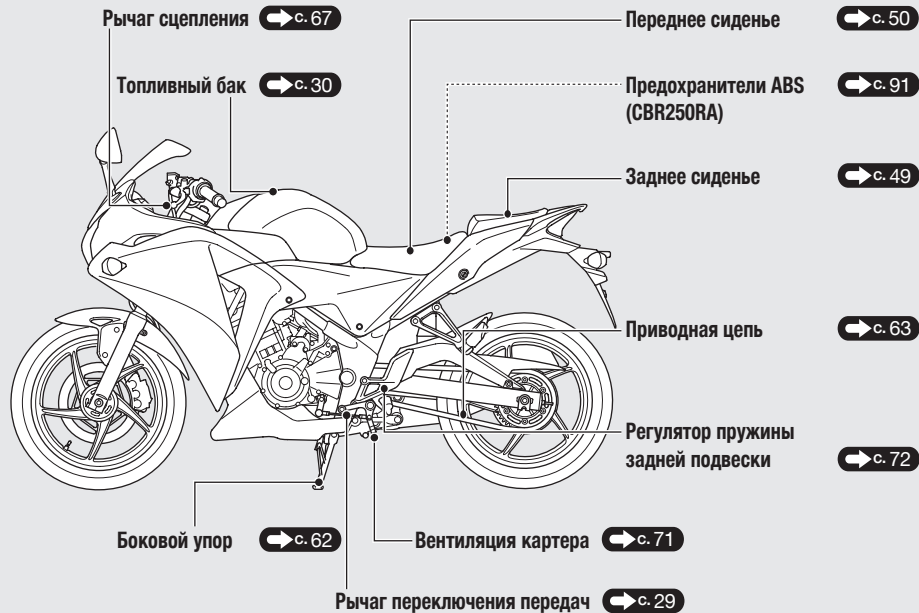

Панель приборов

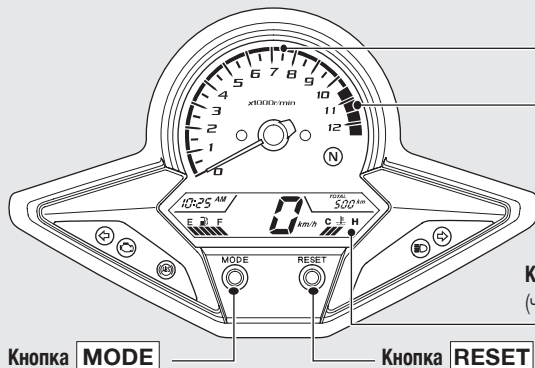

Тахометр

ВНИМАНИЕ

Избегайте работы двигателя со стрелкой в «красной» зоне шкалы. Превышение максимально допустимой частоты вращения коленчатого вала отрицательно сказывается на ресурсе двигателя.

Красная зона тахометра

(чрезмерная скорость вращения)

Кнопка **MODE**

Кнопка **RESET**

Изменение единиц измерения скорости и расстояния (только для типов II E, IV E)

Нажмите и удерживайте кнопку **MODE**, чтобы переключить единицы измерения скорости и пробега для спидометра, одометра и указателя пробега (с «км/ч» и «км» на «миль/ч» и «мили»).

Нажмите кнопку **MODE**, чтобы выбрать единицы измерения: «км/ч» и «км» или «миль/ч» и «мили»; а потом нажмите и удерживайте кнопку **MODE**, чтобы подтвердить выбор.

Проверка работы приборов:

Когда Вы поворачиваете ключ зажигания в положение ON, включаются все сегменты цифровых дисплеев. Если в этом режиме какой-либо сегмент остается выключенным, обратитесь к уполномоченному дилеру Honda для диагностики системы.



Спидометр

Указатель температуры двигателя (⊖)

Показывает температуру охлаждающей жидкости двигателя. Когда температура превышает допустимый максимум, крайний правый сегмент («H») мигает.

Если мигает во время движения: с. 76

Указатель уровня топлива

Если первый сегмент («E») мигает, остаток топлива в баке: примерно 1,4 литра.



далее на следующей странице 21

Панель приборов (продолжение)

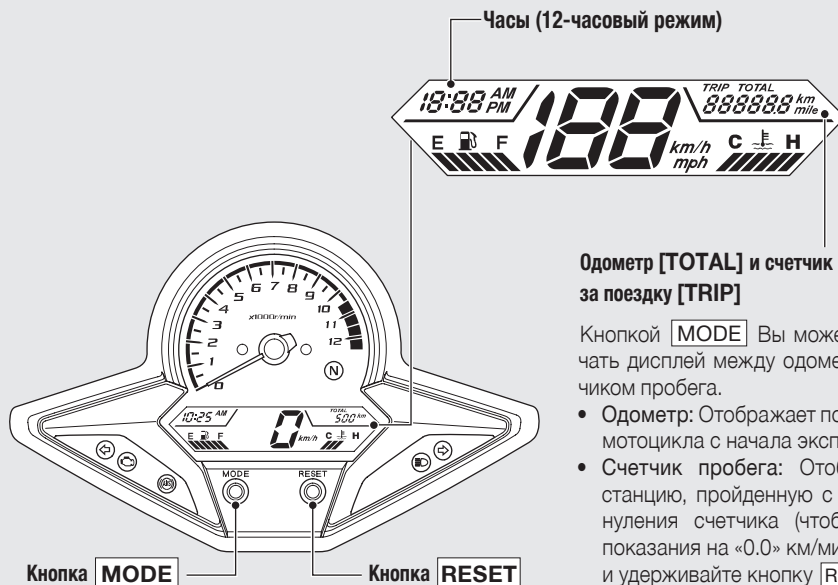

Одометр [TOTAL] и счетчик пробега за поездку [TRIP]

Кнопкой **MODE** Вы можете переключать дисплей между одометром и счетчиком пробега.

- **Одометр:** Отображает полный пробег мотоцикла с начала эксплуатации.
- **Счетчик пробега:** Отображает дистанцию, пройденную с момента обнуления счетчика (чтобы сбросить показания на «0.0» км/миль, нажмите и удерживайте кнопку **RESET**).

Как настроить часы:

- 1 Поверните ключ зажигания в положение ON.
- 2 Нажмите и удерживайте обе кнопки **MODE** и **RESET**, пока показания часов на дисплее не начнут мигать.

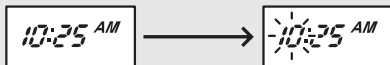

- 3 Несколько раз нажмите кнопку **RESET**, пока дисплей не покажет нужный час текущего времени и показатель первой/второй половины суток («AM»/«PM»)
 - ▶ Чтобы быстро изменить показания, нажмите и удерживайте кнопку.

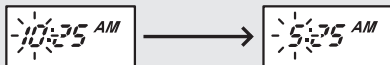

- 4 Нажмите кнопку **MODE**. Показания минут на дисплее начнут мигать.



- 5 Несколько раз нажмите кнопку **RESET**, пока дисплей не покажет нужные минуты текущего времени.
 - ▶ Чтобы быстро изменить показания, нажмите и удерживайте кнопку.

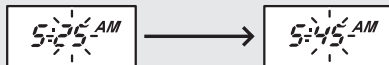

- 6 Нажмите **MODE**, чтобы запустить часы.
 - ▶ Вы также можете применить настройки и запустить часы, повернув ключ зажигания в положение OFF.
 - ▶ Если не нажать ни одной кнопки в течение 30 секунд, настройка будет отменена, и часы перестанут мигать.

Световые индикаторы

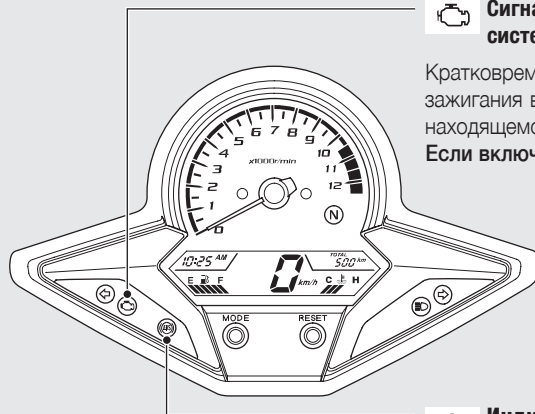

Сигнализатор неисправности (MIL) системы впрыска (PGM-FI)

Кратковременно включается при повороте ключа в замке зажигания в положение ON при выключателе двигателя, находящемся в положении RUN \odot .

Если включился во время работы двигателя: с. 77



Индикатор антиблокировочной системы ABS (только для CBR250RA)

Включается, когда Вы поворачиваете ключ зажигания в положение ON, и выключается, когда скорость движения достигает ок. 10 км/час.

Если включился во время движения: с. 77

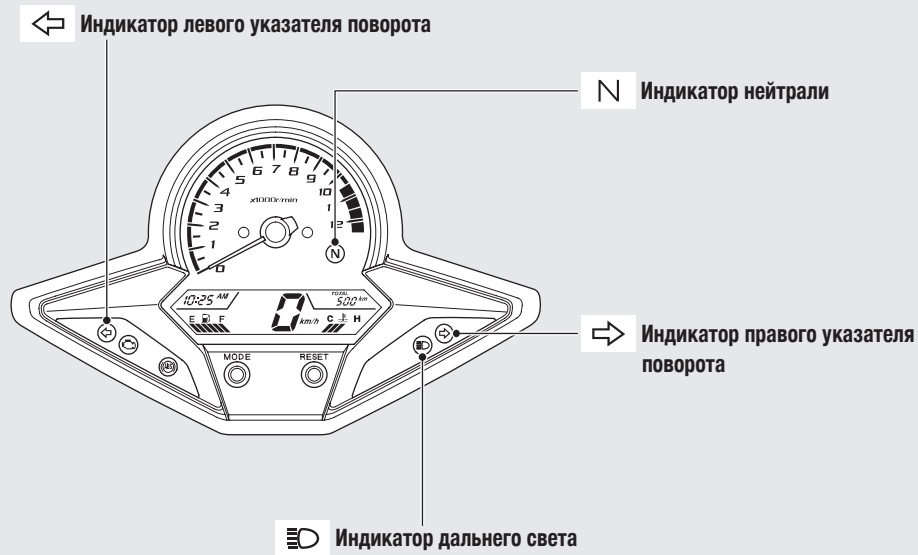

Кнопки и переключатели

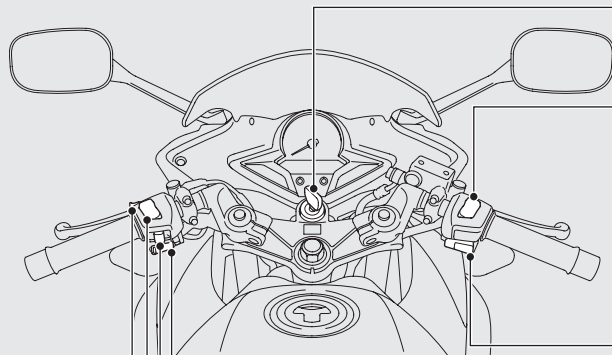

Аварийный выключатель двигателя

В нормальных условиях должен оставаться в позиции RUN 

▶ В экстренной ситуации переведите выключатель в положение OFF для остановки двигателя 

Кнопка стартера

 Кнопка звукового сигнала

 Выключатель указателей поворота

Переключатель режима фары

•  : Дальний свет

•  : Ближний свет

Световой сигнал фарой

Позволяет осуществлять сигнализацию дальним светом фары.

Выключатель зажигания

Включает и выключает электрическую систему, блокирует рулевую колонку.

- ▶ Ключ можно вытянуть только в позиции OFF или LOCK.

Блокировка рулевой колонки:

Заблокировав руль на время парковки, Вы защитите свой мотоцикл от кражи. Советуем также пользоваться U-образным замком на колесо или другим похожим устройством.

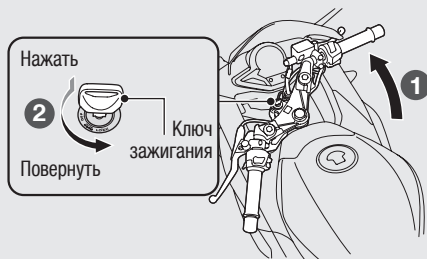

ON

Включает электрическую систему для запуска и движения

OFF

Выключает двигатель

LOCK

Блокирует рулевую колонку



Блокировка:

- 1 Поверните руль до упора влево.
- 2 Нажмите ключ зажигания и в таком состоянии поверните его в позицию LOCK.
 - ▶ Если повернуть ключ трудно, немного пошевелите руль.
- 3 Выньте ключ из замка зажигания.

Разблокировка:

Вставьте ключ в замок зажигания, нажмите на него и поверните в положение OFF.

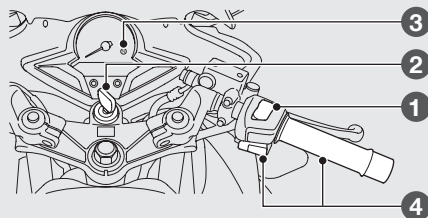

Запуск двигателя

Независимо от состояния двигателя — холодный или прогретый — запускайте его в соответствии с этими указаниями.



ВНИМАНИЕ

- Если Вам не удалось запустить двигатель в течение 5 сек., поверните ключ в положение OFF и подождите не менее 10 сек., прежде чем попробовать снова.
- Длительная стоянка с работающим двигателем, а также длительная езда на повышенных оборотах могут привести к повреждению двигателя и выпускной системы.
- Если дроссельная заслонка открыта до конца, двигатель не заведется.

- 1 Переключите аварийный выключатель двигателя в позицию RUN .
- 2 Поверните ключ зажигания в положение ON.
- 3 Включите в коробке передач НЕЙТРАЛЬНУЮ ПЕРЕДАЧУ (загорится индикатор нейтрали ). Можно запустить двигатель и при включенной передаче, выжав рычаг сцепления. При этом боковой упор должен быть поднят.
- 4 При полностью закрытой дроссельной заслонке нажмите кнопку стартера .

Если Вам не удалось запустить двигатель:

- 1 Полностью откройте дроссельную заслонку и в течение 5 секунд прокручивайте вал двигателя с помощью стартера.
- 2 Повторите процедуру запуска.
- 3 Запустив двигатель, немного откройте дроссельную заслонку, если на холостом ходу двигатель работает нестабильно.
- 4 Если Вам не удалось запустить двигатель, подождите 10 сек. и повторите шаги 1 и 2.

Если двигатель не заводится:  с. 75

Переключение передач

Трансмиссия Вашего мотоцикла имеет 6 передач переднего хода. Соответственно, рычаг трансмиссии имеет 1 позицию вниз и 5 позиций вверх от нейтральной.

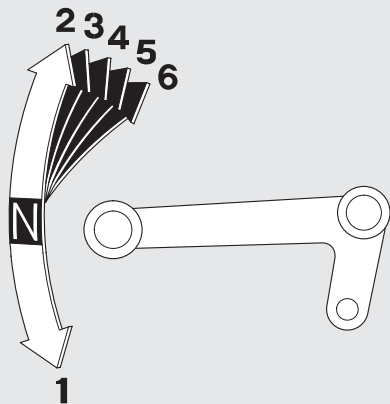

Если Вы включите передачу, когда боковой упор опущен вниз, двигатель отключится.

Топливо

Крышка топливного бака

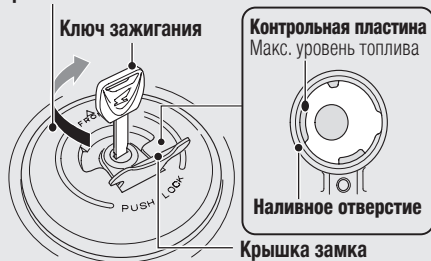

Не заполняйте бак сверх пластины на шейке наливного отверстия (см. схему вверху).

Тип топлива: Только неэтилированный бензин.

Октановое число: Должно быть не ниже 92 (исследовательский метод).

Емкость топливного бака: 13 л.

Заправка и требования к топливу: ➔ с. 15

Открытие крышки заправочной горловины:

Откройте крышку замка, вставьте в замок ключ зажигания и поверните его по часовой стрелке.

Закрывание крышки заправочной горловины:

- 1 После заправки соедините застёжку на крышке топливного бака с внутренним пазом на шейке наливного отверстия.
- 2 Вставьте крышку в наливное отверстие и прижмите ее, чтобы зафиксировать.
- 3 Выньте ключ и закройте замок крышкой.
 - ▶ Вы не сможете вынуть ключ из замка, когда крышка бака не зафиксирована.

⚠ ПРЕДУПРЕЖДЕНИЕ

Бензин является легковоспламеняющимся и взрывоопасным веществом. Небрежное обращение с бензином может привести к тяжелым ожогам.

- Перед заправкой выключите двигатель. Заправляйте бак вдали от источников открытого пламени и искр.
- Все операции с бензином выполняйте только вне помещений.
- Тщательно вытирайте разлитое топливо.

Багажный отсек

Держатели и крепежные завязки для шлема, набор инструментов и сумка с документацией расположены под задним сиденьем. Там также есть место для хранения U-образного замка на колесо.



Держатель шлема

- ▶ Макс. вес вещей в багажном отсеке: 3,0 кг.
- ▶ U-образный замок можно зафиксировать над задним крылом резиновой завязкой.
- ▶ Не оставляйте шлем на держателях во время движения.
- ▶ Колесные замки большого размера или нестандартной формы могут не влезть в отсек.

Чтобы снять заднее сиденье → с. 48

Сумка с документами

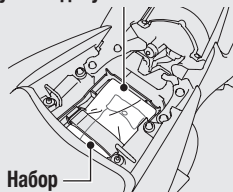

Набор инструментов

Замок на колесо

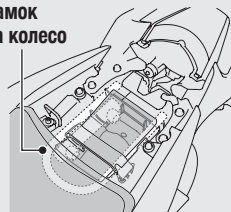

⚠ ПРЕДУПРЕЖДЕНИЕ

При езде со шлемом, закрепленным в держателе, шлем может попасть в колесо или в подвеску и вызвать аварию, в которой вы можете получить серьезные травмы или погибнуть. Поэтому используйте держатель шлема только во время стоянки. Запрещается двигаться на мотоцикле со шлемом, закрепленным в держателе.

ТЕХНИЧЕСКОЕ ОБСЛУЖИВАНИЕ

Прежде чем осуществлять любой ремонт или обслуживание мотоцикла, прочтите разделы «Важность обслуживания» и «Основы правильного обслуживания». Сервисные данные указаны в разделе «Технические характеристики».

Важность технического обслуживания	33	Охлаждающая жидкость	58
Регламент технического обслуживания	34	Тормоза	60
Основы правильного обслуживания	37	Боковой упор	62
Набор инструментов	48	Приводная цепь	63
Демонтаж и сборка элементов корпуса	48	Сцепление	67
Заднее сиденье.....	49	Ручка акселератора	70
Переднее сиденье.....	50	Вентиляционная трубка картера	71
Правый нижний обтекатель.....	51	Другие настройки	72
Аккумуляторная батарея.....	53	Задняя подвеска.....	72
Моторное масло	54	Калибровка фары.....	73
		Переключатель стоп-сигнала.....	73

Важность технического обслуживания

Важность технического обслуживания

Должный уход за мотоциклом является залогом безопасной и надежной эксплуатации в течение многих лет. Своевременное обслуживание помогает сэкономить средства и сокращает вредные выбросы. Как владелец, Вы обязаны осуществлять контрольный осмотр перед каждой поездкой, а также обеспечивать выполнение всех работ по периодическому техническому обслуживанию в соответствии с изложенным здесь Регламентом. ➤стр.34

ПРЕДУПРЕЖДЕНИЕ

Неправильное обслуживание мотоцикла или его эксплуатация в ненадлежащем техническом состоянии увеличивает риск аварии с тяжелыми или смертельными последствиями.

Соблюдайте все указания по проверке и обслуживанию, а также установленный Регламент технического обслуживания, изложенные в этом Руководстве.

Меры безопасности при обслуживании

Прежде чем выполнять любые процедуры по обслуживанию, внимательно прочтите соответствующие указания и предостережения в Руководстве и убедитесь, что имеете все необходимые навыки, инструменты и запасные детали. Мы не в состоянии предусмотреть все опасности, которые могут возникнуть в процессе обслуживания. Только Вы способны трезво оценить собственные возможности выполнить ту или иную операцию.

При обслуживании неукоснительно придерживайтесь следующих предостережений:

- Остановите двигатель и выньте ключ зажигания.
- Установите мотоцикл на твердой ровной горизонтальной площадке, используя боковой упор или подставку для технического обслуживания.
- Во избежание ожогов дождитесь, пока двигатель, глушитель, тормозная система и прочие части, нагревающиеся во время работы, остынут до комнатной температуры.
- Запускайте двигатель, только когда это предусмотрено процедурой. Обеспечьте должную вентиляцию.

Регламент технического обслуживания

Данный Регламент технического обслуживания описывает все работы, необходимые для поддержания наилучшего рабочего состояния Вашего мотоцикла.

Все процедуры технического обслуживания должны проводиться в полном соответствии стандартам и технологиям компании Honda, квалифицированными специалистами с применением соответствующего оборудования. Помните, что весь персонал сервисных станций уполномоченных дилеров Honda прошел специальную подготовку и полностью удовлетворяет указанные требования.

После очередного технического обслуживания проверьте заполнение сотрудником сервисной станции соответствующего талона регистрации технического обслуживания в Сервисной книжке Вашего мотоцикла.

Стоимость периодического технического обслуживания является неотъемлемой частью эксплуатационных расходов на мотоцикл. Сохраняйте все счета и квитанции об уплате за техническое обслуживание до завершения гарантийного срока. В случае перепродажи или передачи права собственности на мотоцикл любым другим образом, предусмотренным законом, эти квитанции должны быть переданы новому владельцу вместе с этим Руководством и Сервисной книжкой.

Регламент технического обслуживания

Виды работ	Периодичность проведения работ	Осмотр перед поездкой	Показания одометра*1 (x 1,000 км)					Ежегодная проверка	Плановая замена	См. стр.
			1	12	24	36	48			
Топливопровод				п	п	п	п			-
Уровень топлива в баке		п								-
Привод дроссельной заслонки		п		п	п	п	п	п		30
Воздушный фильтр ²					3		3			-
Вентиляционная трубка картера ³				о	о	о	о	о		71
Свеча зажигания					п		3			-
Зазоры клапанов			п		п		п			-
Моторное масло		п	3	3	3	3	3	3		54
Масляный фильтр			3	3	3	3	3	3		56
Частота холостого хода			п	п	п	п	п	п		-
Охлаждающая жидкость ⁴		п		п	п	п	п	п	3 года	58
Система охлаждения				п	п	п	п			-
Вторичная система вентиляции				п	п	п	п			-

Уровень квалификации:

- : ОБЩИЙ. Если Вы не имеете специальных инструментов и соответствующей квалификации, обращайтесь к уполномоченному дилеру Honda. Описание каждой процедуры содержится в *Руководстве по ремонту и обслуживанию* для этой модели.
- : ПРОФЕССИОНАЛЬНЫЙ. В целях безопасности, обслуживание этих узлов должен осуществлять только уполномоченный дилер Honda.

Условные обозначения:

- п** : Проверить (при необходимости очистить, отрегулировать, смазать или заменить)
- о** : Очистить
- М** : Смазать
- 3** : Заменить

далее на следующей странице 35

Регламент технического обслуживания

Виды работ	Периодичность проведения работ	Осмотр перед поездкой	Показания одометра*1 (x 1,000 км)					Ежегодная проверка	Плановая замена	См. стр.
			1	12	24	36	48			
Приводная цепь		п	каждые 1000 км – п, М							63
Направляющая приводной цепи				п	п	п	п			66
Тормозная жидкость*4		п		п	п	п	п	п	2 года	60
Износ тормозных колодок		п		п	п	п	п	п		61
Тормозная система			п	п	п	п	п	п		37
Концевой выключатель стоп-сигнала				п	п	п	п	п		73
Калибровка фары				п	п	п	п	п		73
Осветительные приборы/звуковой сигнал		п								–
Аварийный выключатель двигателя		п								–
Система сцепления		п	п	п	п	п	п	п		67
Боковой упор				п	п	п	п	п		62
Подвеска	🔧			п	п	п	п	п		72
Гайки, болты, крепежи	🔧		п	п	п	п	п	п		–
Колеса и шины	🔧	п		п	п	п	п	п		44
Подшипники рулевой колонки	🔧		п	п	п	п	п	п		–

Примечания:

- *1: Когда пробег мотоцикла превысит максимальное указанное значение, обслуживайте его через указанные регулярные интервалы.
- *2: Обслуживайте мотоцикл чаще, если пользуетесь им преимущественно в условиях повышенной влажности или запыленности.
- *3: Обслуживайте мотоцикл чаще после поездок в дождь или с полностью открытой дроссельной заслонкой.
- *4: Замена требует специальной квалификации.

Основы правильного обслуживания

Осмотр перед поездкой

В целях безопасности перед каждой поездкой проверяйте техническое состояние Вашего мотоцикла и устраняйте все обнаруженные неисправности. Контрольный осмотр является обязательным, ведь выход мотоцикла из строя в дороге, даже пробитая шина, может вызвать значительные трудности.

Перед началом движения проверьте следующее:

- **Топливо** — при необходимости заправьте топливный бак. ➤ стр.30
- **Дроссельная заслонка** — проверьте плавность ее открывания и полноту закрывания во всех положениях руля. ➤ стр.70
- **Моторное масло** — проверьте уровень. Долейте в случае необходимости. Убедитесь в отсутствии утечек. ➤ стр. 54
- **Уровень охлаждающей жидкости** — при необходимости долейте. Убедитесь в отсутствии утечек. ➤ стр.58).
- **Приводная цепь** — проверьте состояние и натяжение. В случае необходимости подтяните и смажьте цепь. ➤ стр.42–43, 63–66
- **Тормоза** — проверьте работу, уровень тормозной жидкости (➤ стр.60) и состояние тормозных колодок (➤ стр.61).
- **Освещение и звуковой сигнал** — проверьте функционирование.
- **Аварийный выключатель двигателя** — проверьте функционирование. (➤ стр.26)
- **Сцепление** — проверьте работу, при необходимости отрегулируйте. ➤ стр.67, 68
- **Система выключения зажигания при откидывании бокового упора** — убедитесь, что система работает нормально. ➤ стр.26
- **Шины** — проверьте состояние и давление воздуха. ➤ стр.44–46

Основы правильного обслуживания

Замена деталей

Для надежности работы и собственной безопасности используйте для ремонта и замены только оригинальные запасные части Honda или их эквиваленты. Заказывая крашенные компоненты, указывайте название модели, цвет и код цвета, указанный на контрольной табличке. Эта табличка расположена под задним сиденьем. ➤ стр.49



Контрольная табличка кода цвета

⚠ ПРЕДУПРЕЖДЕНИЕ

Установка неоригинальных запасных частей снижает безопасность эксплуатации мотоцикла и может повлечь ДТП с тяжелыми или смертельными последствиями. Используйте только оригинальные запасные части Honda или их эквиваленты, специально разработанные для Вашей модели.

Аккумуляторная батарея

Аккумуляторная батарея Вашего мотоцикла не требует специального обслуживания. Вам не нужно постоянно проверять уровень электролита или доливать дистиллированную воду. Очищайте полюсные выводы, если они сильно загрязнены или корродированы. Не снимайте пломбы крышек батареи. Во время ее зарядки открывать пробки не нужно.

ВНИМАНИЕ

Не пытайтесь снять крышку аккумуляторной батареи, иначе Вы можете нанести ей непоправимые повреждения.



Этот символ на батарее означает, что изделие запрещено утилизировать как бытовые отходы.

ВНИМАНИЕ

Неправильно утилизированная батарея наносит большой вред окружающей среде и здоровью человека. Соблюдайте законодательные и нормативные требования по утилизации аккумуляторных батарей.

ПРЕДУПРЕЖДЕНИЕ

Аккумуляторная батарея выделяет взрывоопасные газы! В случае контакта с огнем или случайной искрой взрыв газов может привести к гибели или тяжелым травмам.

При работе с аккумуляторной батареей обязательно надевайте защитную одежду и маску на лицо или поручите это дело квалифицированному механику.

Очистка контактных выводов батареи

1. Демонтируйте аккумуляторную батарею.  стр.53
2. Если выводы имеют признаки коррозии (покрыты белым порошком), промойте их теплой водой и насухо вытрите.
3. Если выводы сильно корродированы, тщательно очистите их проволочной щеткой или наждачной бумагой. Во время работы надевайте защитные очки.

далее на следующей странице 39

Основы правильного обслуживания

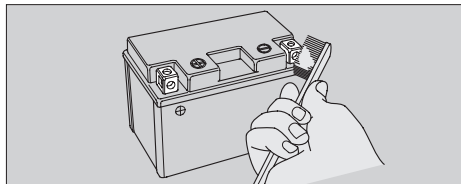

4. После очистки установите батарею на место. Аккумуляторная батарея имеет ограниченный ресурс. Консультируйтесь с дилером Honda по всем вопросам, связанным с заменой батареи. Заменяйте аккумуляторную батарею только на аналогичную по типу и спецификации.

ВНИМАНИЕ

Использование неоригинального электрического оборудования может перегрузить электросеть, разрядить батарею и даже повредить определенные электрические системы.

Плавкие предохранители

Плавкие предохранители защищают электросеть от перегрузки. Если какой-либо электроприбор в Вашем мотоцикле перестает работать,

прежде всего проверьте и замените все перегоревшие предохранители. ➔ стр.89

Осмотр и замена предохранителей

Обязательно выключите зажигание. Если предохранитель перегорел, замените его предохранителем такого же номинала. См. раздел «Технические характеристики». ➔ стр.105

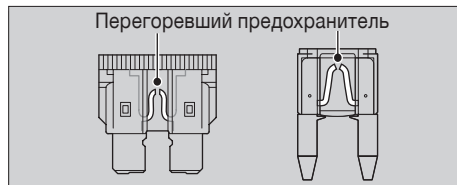

ВНИМАНИЕ

Если вы установите вместо перегоревшего предохранитель большего номинала, возрастет риск перегрузки и повреждения электрооборудования.

Если один и тот же предохранитель перегорает несколько раз, это свидетельствует о поломке в электросети. Обратитесь к дилеру Honda для диагностики электрических систем мотоцикла.

Моторное масло

Со временем, а также в зависимости от дорожных условий потребление моторного масла возрастает, а его качество ухудшается. Регулярно проверяйте уровень моторного масла и, при необходимости, доливайте его. При первой же возможности заменяйте загрязненное или просроченное масло.

Как выбрать моторное масло

Рекомендации по моторному маслу читайте в разделе «Технические характеристики».

➤ стр.104

Если Вы применяете неоригинальное моторное масло, проверьте по маркировке на таре, соответствует ли оно следующим стандартам:

- Стандарт JASO T 903^{*1}: MA;
- Стандарт SAE^{??}: 10W-30;
- Классификация по API^{??}: SG или выше.

*1: Стандарт JASO T 903 — это индекс моторных масел для 4-тактных мотоциклетных двигателей. Существует 2 класса моторных масел: MA и MB. Например, эта табличка указывает на класс MA.

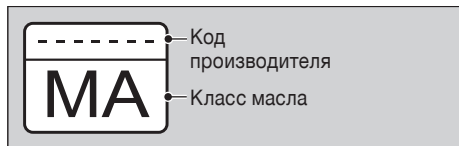

- *2: Стандарт SAE применяют для классификации моторных масел по индексу вязкости.
- *3: Классификация API определяет качество и эксплуатационные свойства моторных масел. Используйте масла класса SG или выше, за исключением масел, маркированных как «Ресурсосберегающие» (надпись «Resource Conserving» на круглом символе API).

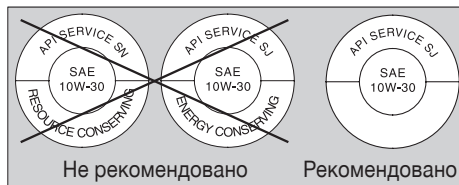

Основы правильного обслуживания

Тормозная жидкость

За исключением аварийных и экстренных ситуаций, никогда не доливайте и не меняйте тормозную жидкость.

Используйте только свежую тормозную жидкость в герметично закрытом сосуде.

Если Вы долили тормозную жидкость, как можно скорее обратитесь к уполномоченному дилеру Honda для диагностики и обслуживания тормозной системы.

ВНИМАНИЕ

Тормозная жидкость может повредить пластиковые и крашенные поверхности. Если жидкость пролилась, немедленно вытрите ее и промойте поверхность чистой водой.

Рекомендуемая тормозная жидкость:

Honda DOT 3, DOT 4 или ее аналог

Приводная цепь

Регулярно проверяйте и смазывайте приводную цепь. Особенно тщательно заботьтесь о ней,

если часто ездите с большой скоростью, по плохим дорогам или резко разгоняетесь.

Если во время движения приводная цепь скрипит или заедает, если на некоторых ее звеньях повреждены ролики, выпадают пальцы или отсутствуют резиновые кольца, обязательно обратитесь к дилеру Honda для ремонта или замены приводной цепи.

Проверьте также оба зубчатых колеса.

Если одно из них сильно изношено или повреждено, обратитесь к дилеру Honda для его замены.



ВНИМАНИЕ

Изношенные зубчатые колеса способствуют быстрому износу новой приводной цепи.

Чистка и смазка

Проверив и отрегулировав натяжение, очистите цепь и зубчатые колеса, прокручивая заднее колесо. Используйте специальное очистительное средство для цепей с резиновыми кольцами и сухую тряпку. При необходимости протрите сильно загрязненные места мягкой щеткой. Очистив цепь, насухо вытрите и смажьте ее рекомендованной смазкой. Если специальное масло отсутствует, можно использовать трансмиссионные масла SAE 80 или 90.

Рекомендуемое масло:

Специальное масло для приводных цепей с резиновыми уплотнительными кольцами.

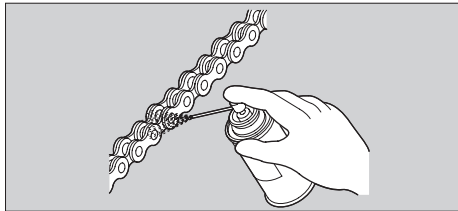

Не чистите приводную цепь паром, водонапорным оборудованием, проволочной щеткой, абразивными составами или растворителями типа бензина или керосина. Не применяйте никаких масел или очистительных средств, кроме специально предназначенных для цепей с резиновыми кольцами. Пренебрежение этими предостережениями приводит к повреждению приводной цепи.

Будьте осторожны, чтобы масло не попало на шины и детали тормозных механизмов.

Не наносите на цепь слишком много смазки, иначе она может попасть на Вашу одежду или на корпус мотоцикла.

Охлаждающая жидкость

Охлаждающая жидкость «Pro Honda HP» – это подготовленная смесь антифриза и дистиллированной воды в соответствующих пропорциях.

Концентрация:

50% антифриза и 50% дистиллированной воды

далее на следующей странице 43

Основы правильного обслуживания

Содержание антифриза в смеси меньше 40% не обеспечивает должной защиты от коррозии. Содержание более 60% лучше защищает двигатель в условиях холодного климата.

ВНИМАНИЕ

Применение водопроводной воды или охлаждающей жидкости, несовместимой с алюминиевыми сплавами, способствует коррозии деталей двигателя.

Вентиляционная трубка картера

Обслуживайте чаще после поездок в дождь, с полностью открытой дроссельной заслонкой, после переворачивания или мытья мотоцикла, а также если сквозь прозрачную секцию трубки виден осадок.

Шины: проверка и замена

Проверка давления воздуха

Советуем каждый день проверять давление воздуха в шинах визуально. Как минимум раз в месяц, или если шина выглядит приспущенной, проверяйте давление воздуха манометром. Измеряйте давление воздуха в шинах, когда они холодные.

Проверка состояния шин

Регулярно осматривайте шины на предмет проколов, порезов, трещин, обнажения каркаса или корда, гвоздей и прочих посторонних предметов, застрявших в боковине или протекторе шины. Обращайте внимание на местное вздутие или рыхление каркаса в зоне протектора или на боковинах. Шина с такими дефектами подлежит обязательной замене.

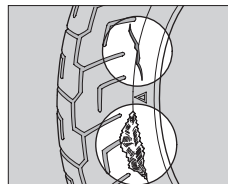

Проверка степени износа

Регулярно проверяйте шины на отсутствие признаков неравномерного или чрезмерного износа протектора и боковины.

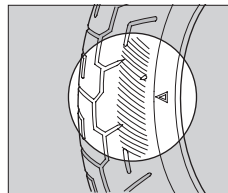

Индикаторы износа протектора

Проверьте на протекторе шины, не появились ли индикаторы износа. Они показывают, что толщина протектора уменьшилась до минимально допустимой границы. В таком случае срочно замените шину новой.

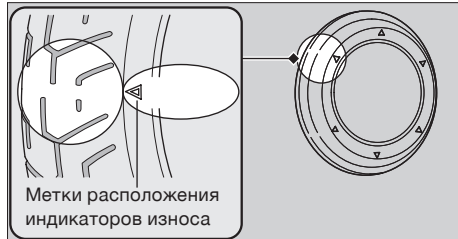

⚠ ПРЕДУПРЕЖДЕНИЕ

Изошенные шины или недостаточное давление воздуха могут стать причиной аварии и привести к гибели или тяжелым травмам. Неукоснительно соблюдайте все указания и рекомендации по уходу за шинами и колесами, изложенные в настоящем Руководстве.

Основы правильного обслуживания

Замену шин должен осуществлять квалифицированный специалист уполномоченного дилера Honda.

Рекомендуемые параметры шин: спецификации, типоразмер, давление воздуха и минимальная толщина протектора указаны в разделе «Технические характеристики». ➤ стр.104

Заменяя шины, придерживайтесь этих предостережений.

- Заменяйте шины только аналогичными по типоразмеру, конструкции, диаметру, значению нагрузки, скорости и холодного давления.
- Для балансировки колес используйте только оригинальные балансировочные грузики Honda или их эквиваленты.
- Не вставляйте резиновую камеру в бескамерные шины, иначе во время движения они могут взорваться вследствие перегрева.

- Устанавливайте на колеса только бескамерные шины. Обода колес сконструированы для установки бескамерных шин, и при интенсивном разгоне или торможении шина камерного типа может провернуться на ободе, что вызовет резкую потерю давления в шине.

ПРЕДУПРЕЖДЕНИЕ

Применение шин с несовместимыми характеристиками ухудшает управляемость и устойчивость мотоцикла и может привести к ДТП с тяжелыми последствиями. Используйте шины, тип и размер которых соответствует указанным в Руководстве по эксплуатации.

Воздушный фильтр

Данный мотоцикл оснащен бумажным фильтрующим элементом.

Очистка сжатым воздухом или любая механическая очистка ухудшает производительность фильтрующего элемента и приводит к попаданию пыли в двигатель.

Обслуживание воздушного фильтра проводится исключительно на уполномоченной сервисной станции Honda.

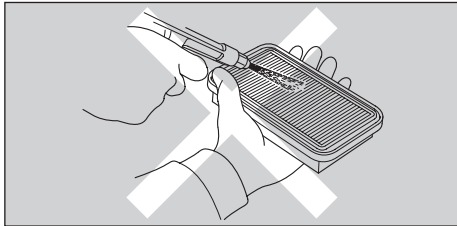

Набор инструментов

Набор инструментов содержится в служебном отсеке под задним сиденьем.

➤ стр. 49

С помощью инструментов из этого набора Вы можете осуществлять экстренный ремонт, мелкие настройки и замену деталей в дороге.

- Рожковый ключ;
- Гаечный ключ 8 × 10 мм;
- Гаечный ключ 12 × 14 мм;
- Отвертка с плоским жалом/
крестообразная отвертка
- Рукоятка для отвертки;
- Удлинитель;
- Шестигранный ключ 5 мм;
- Торцевой ключ 19 мм;
- Торцевой ключ 24 мм;
- Крепление для шлема.

Демонтаж и сборка элементов корпуса

Заднее сиденье



Демонтаж

1. Вставьте ключ зажигания в замок на левом крыле под сиденьем.
2. Поверните ключ по часовой стрелке, затем поднимите сиденье и отодвиньте его назад.

Установка

1. Вставьте крючки в задние петли на раме.
2. Нажмите на заднюю часть сиденья. Установив заднее сиденье, обязательно проверьте, надежно ли оно зафиксировано.

Механизм замка срабатывает автоматически, если сиденье закрыто. Будьте особенно внимательны, чтобы не оставить ключ зажигания в служебном отсеке под сиденьем.

Переднее сиденье



Демонтаж

1. Снимите заднее сиденье. ► стр.49
2. Отверните два крепежных болта, затем потяните сиденье назад и вверх.

Установка

1. Вставьте язычок в углубление под рамой.
2. Хорошо затяните оба крепежных болта.
Установив сиденье, обязательно проверьте, надежно ли оно зафиксировано.

Правый нижний обтекатель

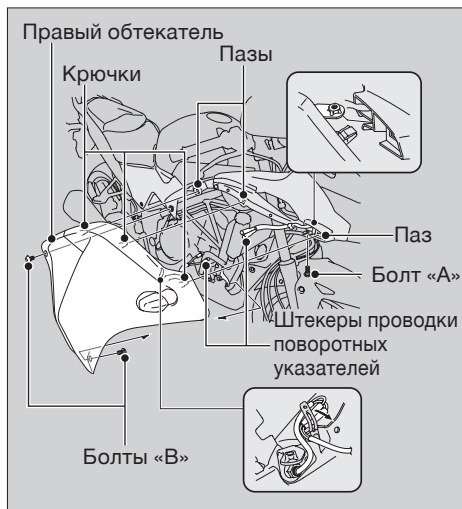

Для замены масляного фильтра требуется снять правый нижний обтекатель.

Демонтаж

1. Открутите болт «А» и болты «В».
2. Освободите крючки из пазов.
3. Снимите правый обтекатель и отсоедините штекеры проводки поворотных указателей.
 - Не кладите тяжелые предметы сверху на снятый обтекатель.
 - Осторожно отцепите все крючки.

далее на следующей странице 51

Демонтаж и сборка элементов корпуса ► Правый нижний обтекатель

4. Открутите болт «С», болт «D» и винт, а затем осторожно снимите правый нижний обтекатель.

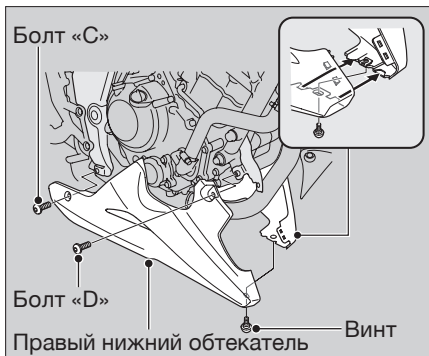

Установка

Выполните последовательность операций, противоположную процедуре демонтажа.

Аккумуляторная батарея

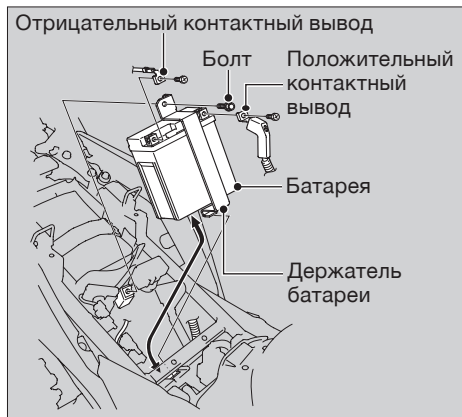

Демонтаж

Обязательно выключите зажигание (OFF).

1. Снимите переднее сиденье. ► стр.50

2. Открутите болт и снимите держатель батареи.
3. Отсоедините клемму от отрицательного \ominus вывода аккумуляторной батареи.
4. Отсоедините клемму от положительного \oplus вывода аккумуляторной батареи.
5. Осторожно вытяните батарею. Будьте внимательны, чтобы не потерять гайки крепежей полюсных выводов.

Установка

Выполните операции в обратном порядке. Первым всегда подключайте положительный \oplus вывод аккумуляторной батареи, а отсоединяйте – последним. Плотно затягивайте болты и гайки.

В случае отсоединения батареи цифровые часы будут перенастроены на «AM 1:00».

Правила обслуживания батареи читайте в разделе «Основы правильного обслуживания». ► стр.39

В случае разряда батареи ► стр.85

Моторное масло

Проверка уровня масла

1. Запустите двигатель и оставьте его работать на холостом ходу на 3 – 5 мин.
2. Выключите зажигание, остановите двигатель и подождите 2 – 3 мин.
3. Расположите мотоцикл вертикально на твердой ровной поверхности.
4. Проверьте уровень моторного масла через контрольное окно: он должен находиться между метками максимального и минимального уровней.





Долив моторного масла

Если уровень моторного масла приблизился к метке минимального уровня, долейте в картер двигателя рекомендованное моторное масло. ► стр.41

1. Открутите крышку картера и залейте в отверстие рекомендованное моторное масло до метки максимального уровня.
 - Чтобы проверить уровень масла, установите мотоцикл вертикально на ровной твердой поверхности.
 - Не заполняйте картер ВЫШЕ метки максимального уровня.
 - Избегайте попадания посторонних предметов в отверстие картера.
 - Немедленно вытирайте разлитое масло.
2. Плотно закрутите крышку картера.

ВНИМАНИЕ

Избыток или недостаток моторного масла может привести к значительным повреждениям двигателя. Не смешивайте масла разных марок или классов. Это может снизить эффективность смазки и ухудшить работу системы сцепления.

Важные рекомендации по выбору моторного масла читайте в разделе «Основы правильного обслуживания». ► стр.41

Замена моторного масла и масляного фильтра

Замена моторного масла и масляного фильтра требует специальных инструментов. Для осуществления этих работ советуем обращаться к уполномоченному дилеру Honda.

Для замены используйте новый масляный фильтр Honda, предназначенный именно для Вашей модели.



Моторное масло ► Замена моторного масла и масляного фильтра

ВНИМАНИЕ

Применение масляного фильтра несовместимой конструкции может существенно повредить двигатель мотоцикла.

1. Запустите двигатель и оставьте его работать на холостом ходу на 3 – 5 мин.
2. Выключите зажигание, остановите двигатель и подождите 2 – 3 мин.
3. Расположите мотоцикл на твердой ровной поверхности и опустите боковой упор.
4. Снимите правый нижний обтекатель.
► стр.51
5. Подставьте сосуд под сливной винт.
6. Открутите крышку картера и сливной винт с прокладкой, чтобы слить масло.

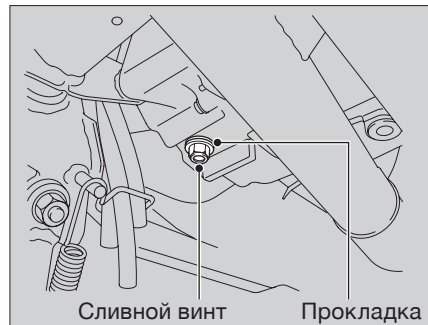

7. Открутите 4 болта на крышке масляного фильтра. Осторожно снимите эту крышку, выньте масляный фильтр, пружину и сальник.
► Сдайте отработанное моторное масло и масляный фильтр в пункт утилизации.

Моторное масло ► Замена моторного масла и масляного фильтра

- Установите новый масляный фильтр стороной с надписью «OUT-SIDE» (наружная сторона) наружу.
- Вставьте пружину в крышку фильтра, замените сальник, установите крышку на место и затяните ее болтами.

Момент затяжки: 12 Н·м (1,2 кгс·м).

- Замените прокладку сливного винта новой и плотно закрутите сливной винт.

Момент затяжки: 24 Н·м (2,4 кгс·м).

- Залейте в картер двигателя рекомендованное моторное масло (► стр.41) и плотно закройте отверстие картера крышкой.

Вместимость картера

- с заменой масляного фильтра:
1,5 литра
- без замены масляного фильтра:
1,4 литра

- Проверьте уровень масла. ► стр.54

- Проверьте отсутствие признаков утечки.
- Установите на место нижний обтекатель.

ВНИМАНИЕ

Неправильно установленный масляный фильтр может привести к значительным повреждениям двигателя.

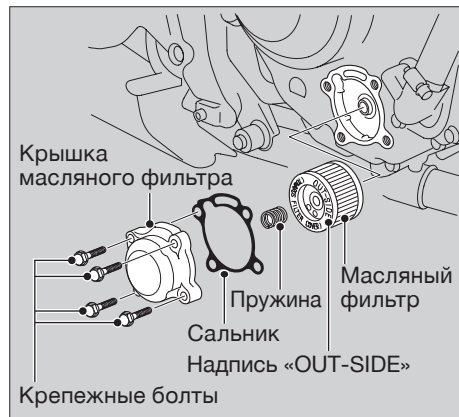

Охлаждающая жидкость

Проверка уровня жидкости

1. Установите мотоцикл на твердой ровной поверхности.
2. Зафиксируйте его в вертикальной позиции.
3. Проверьте, находится ли уровень жидкости между верхней («UPPER») и нижней («LOWER») метками на стенке резервуара системы охлаждения.

Если резервуар системы охлаждения совсем или почти пустой, возможно, произошла утечка жидкости. Обратитесь к дилеру Honda для диагностики системы.

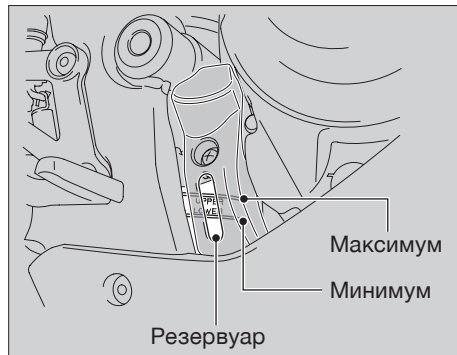

Долив охлаждающей жидкости

1. Если уровень жидкости в резервуаре падает ниже метки минимального уровня, долейте рекомендованную охлаждающую жидкость (▶ стр.43) до верхней метки. Заливайте жидкость только в резервуар и ни в коем случае не откручивайте крышку радиатора.

2. Открутите винт.
3. Вытяните зубец из отверстия и снимите кожух резервуара системы охлаждения.
4. Откройте крышку резервуара и долейте в него охлаждающую жидкость, следя за ее уровнем.
 - Не заполняйте резервуар выше метки максимального уровня.
 - Избегайте попадания в резервуар посторонних предметов.
5. Плотно закройте резервуар крышкой.
6. Установите кожух на место.

⚠ ПРЕДУПРЕЖДЕНИЕ

Ни в коем случае не открывайте резервуар, когда двигатель горячий. Жидкость может выплеснуться под давлением и причинить ожоги.

Прежде чем доливать в резервуар охлаждающую жидкость, подождите, пока двигатель и радиатор достаточно остынут.

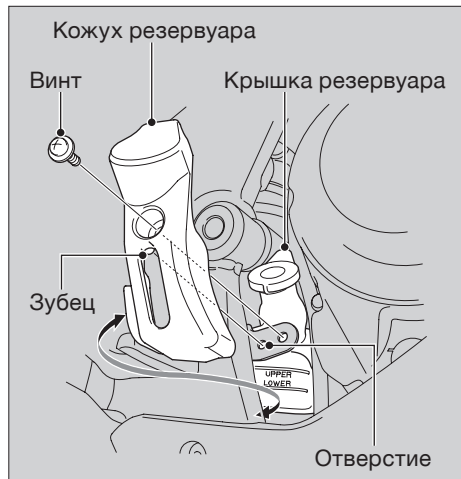

Замена жидкости

Эту операцию должен осуществлять квалифицированный механик на сервисной станции уполномоченного дилера Honda.

Тормоза

Проверка уровня тормозной жидкости

1. Установите мотоцикл вертикально на твердой ровной поверхности.
2. Проверьте, расположена ли крышка тормозного бачка горизонтально, и проверьте уровень тормозной жидкости, который должен находиться:

Передние тормоза выше метки минимального уровня.

Задние тормоза между метками минимального и максимального уровня.

Если тормозной жидкости мало или если расстояние свободного хода рычага или педали тормоза велико, проверьте состояние тормозных колодок. Если колодки не изношены, возможно, имеет место утечка жидкости из системы. Обратитесь к уполномоченному дилеру Honda для диагностики и ремонта.

Передние:

Бачок переднего тормоза

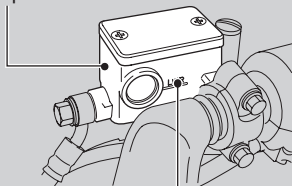

Метка минимального уровня

Задние:

Бачок заднего тормоза

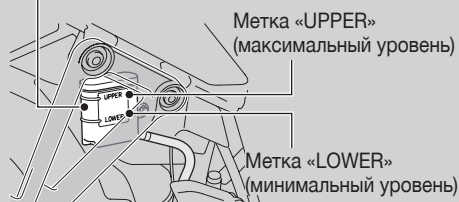

Метка «UPPER»
(максимальный уровень)

Метка «LOWER»
(минимальный уровень)

Проверка тормозных колодок

Проверяйте состояние тормозных колодок по индикаторам износа. Эти индикаторы выглядят как канавки на боковой поверхности колодки. Замените колодку, если она стерлась до канавок.

- Передние** Визуально проверьте колодки с нижней стороны тормозного суппорта.
- Задние** Визуально проверьте колодки с правой стороны сзади мотоцикла.

Если нужно заменить тормозные колодки, обращайтесь к уполномоченному дилеру Honda. Заменяя тормозные колодки, обязательно заменяйте правую и левую колодки одновременно.

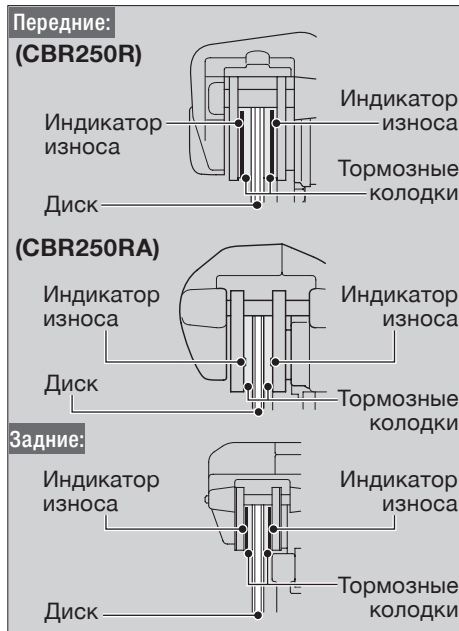

Боковой упор

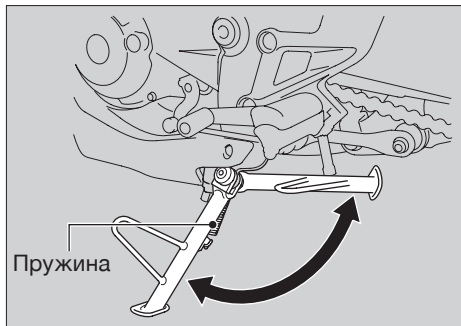

1. Проверьте плавность движения бокового упора. Если он движется с трудом или со скрипом, очистите узел шарнира и смажьте шарнирный болт бокового упора чистым маслом.
2. Проверьте пружину бокового упора на предмет повреждений и потери упругости.
3. Сядьте на мотоцикл, переместите рычаг трансмиссии в нейтральную позицию и поднимите боковой упор.

4. Запустите двигатель, нажмите на рычаг сцепления и включите любую передачу.
5. Опустите опорную ножку до конца. Двигатель должен остановиться. Если двигатель продолжает работать, обратитесь к дилеру Honda для диагностики и ремонта.

Проверка натяжения

Проверьте провисание нижней секции приводной цепи в нескольких точках между зубчатыми колесами. Если цепь провисает лишь в определенных местах, это может свидетельствовать о смещении или заедании некоторых звеньев.

В таком случае уполномоченный дилер Honda должен проверить состояние приводной цепи.

1. Установите мотоцикл на твердой ровной поверхности и опустите боковой упор.
2. Остановите двигатель и переключите трансмиссию на нейтраль.
3. Проверьте расстояние провисания нижней части цепи посередине между зубчатыми колесами.

Натяжение цепи: 20 – 30 мм

► Не пользуйтесь мотоциклом, если цепь провисает более чем на 50 мм.

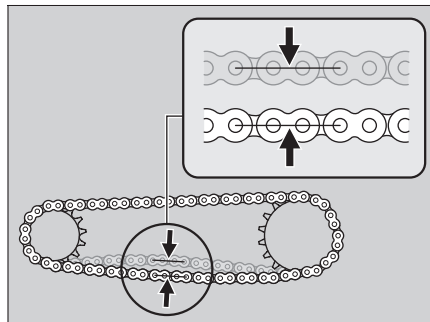

4. Перекатите мотоцикл вперед и проверьте, свободно ли движется приводная цепь.
5. Внимательно проверьте состояние зубчатых колес. ► стр.42
6. Очистите и смажьте цепь. ► стр.43

Приводная цепь ► Регулировка прогиба цепи

Регулировка прогиба цепи

Для регулирования приводной цепи нужны специальные инструменты. За исключением экстренных ситуаций, эту процедуру должен выполнять уполномоченный дилер Honda.

(только для CBR250RA)

Регулируя натяжение, будьте крайне осторожны, чтобы не повредить генератор импульсов и датчик скорости.

1. Установите мотоцикл на твердой ровной поверхности и опустите боковой упор.
2. Остановите двигатель и переключите трансмиссию на нейтраль.
3. Ослабьте гайку заднего осевого вала.
4. Ослабьте стопорные гайки с обеих сторон задней вилки.

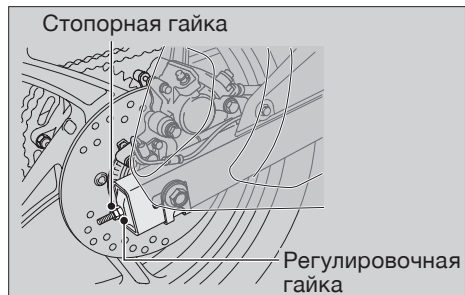
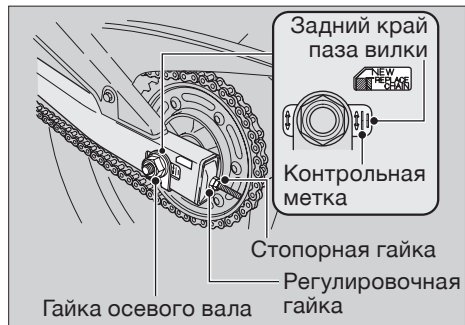



Приводная цепь ► Регулировка прогиба цепи

5. Поворачивайте регулировочные гайки с обеих сторон на одинаковое количество оборотов, пока не достигнете нужного натяжения цепи. Чтобы уменьшить натяжение, поверните гайки против часовой стрелки, а чтобы увеличить – по часовой стрелке. Чтобы проверить натяжение цепи, измерьте вертикальный ход ее нижней секции ровно посередине между ведущим и ведомым зубчатым колесом. ■ стр.63
6. Соедините контрольные метки обоих регуляторов натяжения с передними краями пазов вилки. Края обоих пазов должны быть расположены на одинаковых метках. Если ось перекошена, поверните правую или левую гайку, чтобы довести край паза до нужной метки, и еще раз проверьте натяжение цепи.

7. Затяните гайку заднего осевого вала.

Момент затяжки: 88 Н·м (9,0 кгс·м).

8. Немного подтяните обе регулировочные гайки, повернув их по часовой стрелке, и затяните стопорные гайки, удерживая регулировочные гайки гаечным ключом.
9. Еще раз проверьте натяжение цепи.

Если вы регулировали натяжение цепи без динамометрического ключа, при первой же возможности обратитесь к уполномоченному дилеру Honda для проверки момента затяжки. Неправильная затяжка может ухудшить эффективность торможения.

Приводная цепь ► Направляющая приводной цепи

Диагностика износа цепи

Регулируя натяжение цепи, обращайтесь внимание на контрольную табличку износа. Если после достижения нужного натяжения цепи стрелка на шкале регулятора выходит в «красную» зону, нужно как можно скорее обратиться к дилеру для замены цепи.

Рекомендованная приводная цепь:

DID 520VF или RK 520KLO

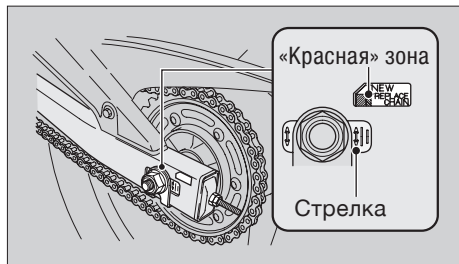

Направляющая приводной цепи

Проверьте состояние направляющей приводной цепи. Направляющую нужно заменить, если она стерлась до предельной линии износа. Для замены направляющей обращайтесь к уполномоченному дилеру Honda.

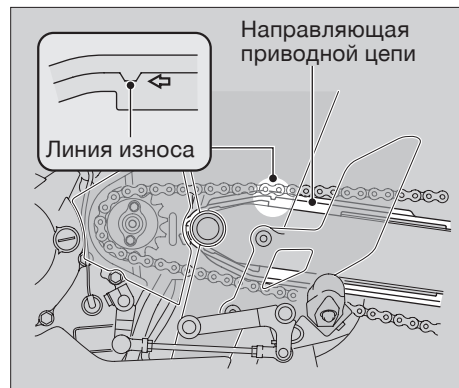

Сцепление

Рычаг сцепления

■ Проверка расстояния свободного хода

Измерьте расстояние свободного хода на конце рычага сцепления.

Свободный ход рычага сцепления:

10 – 20 мм

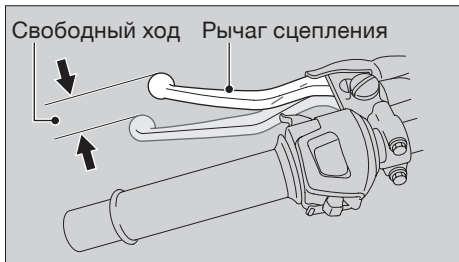

Чтобы избежать залипания или повреждения механизма сцепления, проверьте, нет ли перегибов или признаков износа передаточного троса сцепления. При необходимости обратитесь к уполномоченному дилеру Honda для его замены. Для защиты передаточного троса от коррозии и преждевременного износа смажьте его соответствующим маслом.

Сцепление ► Регулировка свободного хода рычага сцепления

Регулировка свободного хода рычага сцепления

Регулировка верхнего конца троса

Сначала попробуйте отрегулировать натяжение передаточного троса сцепления верхним регулятором на рычаге сцепления.

1. Отодвиньте резиновую пылезащитную крышку.
2. Ослабьте верхнюю контргайку.
3. Поворачивая регулятор, настройте свободный ход рычага сцепления в пределах 10 – 20 мм.
4. Затяните верхнюю контргайку и еще раз проверьте свободный ход рычага.
5. Наденьте пылезащитную крышку.



Нижняя регулировочная гайка

Если верхний регулятор натяжения передаточного троса выкручен до конца или Вам не удалось настроить этим регулятором нужный свободный ход рычага сцепления, попробуйте воспользоваться нижней регулировочной гайкой.

Сцепление ► Регулировка свободного хода рычага сцепления

1. Ослабьте верхнюю контргайку и полностью закрутите регулятор натяжения (чтобы достичь максимального свободного хода). Затяните контргайку и наденьте резиновую пылезащитную крышку.
2. Ослабьте нижнюю контргайку.
3. Поворачивая нижнюю регулировочную гайку, установите расстояние свободного хода рычага сцепления в пределах 10 – 20 мм.
4. Затяните нижнюю контргайку и еще раз проверьте расстояние свободного хода рычага.
5. Запустите двигатель, нажмите рычаг сцепления и включите передачу. Проверьте, не глохнет ли двигатель, и не замедляется ли движение мотоцикла. Постепенно отпустите рычаг сцепления и набирайте скорость. Мотоцикл должен двигаться плавно и постепенно ускоряться.

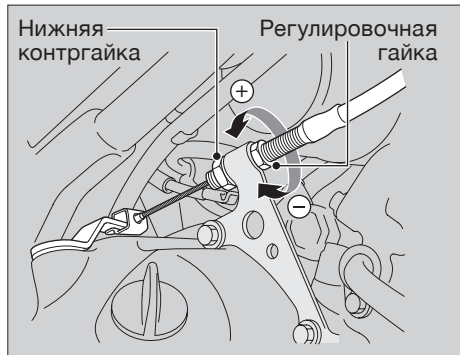

Если Вам не удалось настроить свободный ход или это не помогло устранить неисправности в работе сцепления, обратитесь к уполномоченному дилеру Honda.

Привод дроссельной заслонки

Проверка привода дроссельной заслонки

Выключив двигатель, проверьте, плавно ли проворачивается ручка акселератора на весь запас хода, независимо от угла поворота руля. Проверьте расстояние свободного хода ручки и состояние передаточного троса. Если ручка проворачивается с трудом или поврежден передаточный трос, обратитесь к уполномоченному дилеру Honda для ремонта.

Свободный ход на фланце ручки: 2 – 6 мм.

Расстояние свободного хода

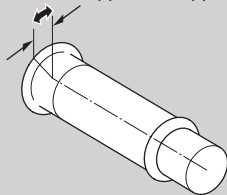

Регулировка свободного хода

1. Отодвиньте обертку передаточного троса.
2. Ослабьте контргайку.
3. Поворачивая регулятор, настройте расстояние свободного хода ручки акселератора в пределах 2 – 6 мм.
4. Затяните фиксирующую гайку, закройте передаточный трос оберткой и еще раз проверьте работу ручки акселератора.

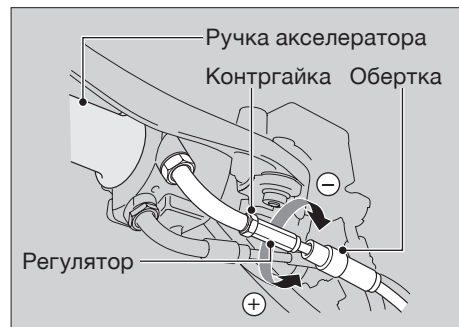

Вентиляционная трубка картера

Очистка вентиляционной трубки картера

1. Отвинтите крышку трубки.
2. Слейте осадок в подходящий контейнер.
3. Плотно закройте трубку крышкой.

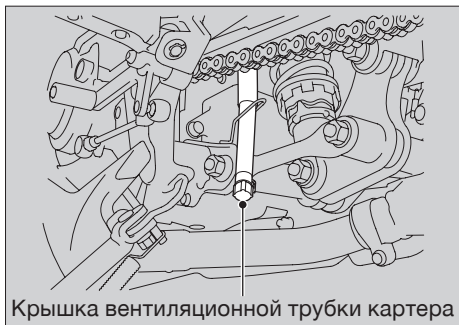

Крышка вентиляционной трубки картера

Задняя подвеска

Нагрузка пружины

Вы можете отрегулировать нагрузку пружины задней подвески в соответствии с весовыми и дорожными условиями. Для регулировки подвески Вам понадобится рожковый ключ и удлинитель из набора инструментов. Позиция 1 обеспечивает минимальную нагрузку пружины (мягкая подвеска), а позиции 3 – 5 позволяют увеличить нагрузку (жесткая подвеска). Позиция 2 – это стандартная настройка.

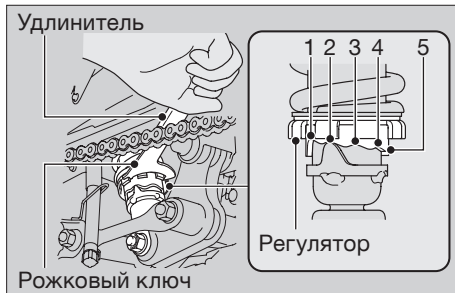

Попытка переключить регулятор из позиции 1 сразу в позицию 5 или наоборот может повредить задний амортизатор.

ВНИМАНИЕ

Не пытайтесь самостоятельно разбирать, обслуживать или утилизировать амортизатор. Обратитесь к дилеру.

Калибровка фары

Вы можете отрегулировать вертикальное смещение светового пучка фары, чтобы обеспечить хорошую видимость. Поворачивайте регулятор крестообразной отверткой из набора инструментов (► стр.48). Следуйте требованиям и ограничениям, установленным законодательством и Правилами дорожного движения.

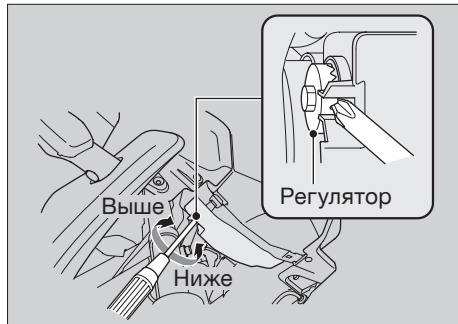

Переключатель стоп-сигнала

Проверьте работу стоп-сигнала. Поверните регулировочную гайку в направлении «А», если стоп-сигнал срабатывает слишком поздно, или в направлении «В», если он срабатывает слишком быстро.



ПОИСК И УСТРАНЕНИЕ НЕИСПРАВНОСТЕЙ

Двигатель не запускается	75	Спустилась шина в пути	79
Перегрев двигателя (мигает сегмент «Н» указателя температуры двигателя).....	76	Проблемы с электрооборудованием	85
Включается или мигает индикатор	77	Разряжена аккумуляторная батарея.....	85
...нарушения работы PGM-FI (MIL).....	77	Перегорела лампа.....	85
...ABS антиблокировочной системы [только для CBR250RA].....	77	Перегорел плавкий предохранитель.....	89
Другие предупреждения	78		
Поврежден указатель уровня топлива.....	78		
Поврежден указатель температуры.....	78		

Двигатель не запускается

Стартер работает, но не может запустить двигатель

Проверьте следующее:

- Соблюдена ли процедура запуска, описанная в данном Руководстве? ➤ стр.28
- Достаточно ли топлива в баке?
- Проверьте, не горит ли сигнализатор неисправности (MIL) системы электронного впрыска топлива (PGM-FI).
 - ▶ Если горит, немедленно обратитесь на сервисную станцию уполномоченного дилера Honda.

Стартер не работает

Проверьте следующее:

- Убедитесь, что аварийный выключатель двигателя находится в положении RUN .
➤ стр.26
- Не перегорел ли плавкий предохранитель?
➤ стр.89
- Не ослабел ли контакт между выводами аккумуляторной батареи и кабелями питания, не корродированы ли клеммы?
➤ стр.52
- Проверьте состояние аккумуляторной батареи Вашего мотоцикла. ➤ стр.85

Если проблема не исчезла, обратитесь на сервисную станцию уполномоченного дилера Honda для диагностики мотоцикла.

Перегрев двигателя (мигает сегмент «Н» указателя температуры двигателя)

О перегреве двигателя свидетельствуют следующие признаки:

- мигает сегмент «Н» указателя температуры двигателя;
- уменьшается интенсивность ускорения.

Если такое произошло, остановитесь на обочине в безопасном месте и проверьте состояние системы охлаждения двигателя согласно процедуре, описанной ниже. Предупреждение о перегреве может также появляться в случае длительной работы двигателя на холостых оборотах.

ВНИМАНИЕ

Дальнейшее движение с включенным предупреждением о перегреве может нанести значительный вред двигателю мотоцикла.

1. Остановите двигатель ключом зажигания, затем поверните его в положение ON.
2. Проверьте, работает ли вентилятор радиатора, затем поверните ключ зажигания в положение OFF.

Если вентилятор не работает:

Система охлаждения двигателя вышла из строя. Не запускайте двигатель. Отвезите мотоцикл на сервисную станцию Honda.

Если вентилятор работает:

Оставив ключ в позиции OFF, подождите, пока двигатель достаточно остынет.

3. Когда двигатель остынет, тщательно осмотрите патрубок радиатора на предмет утечки охлаждающей жидкости. ➤ стр.58

При обнаружении утечки

Не запускайте двигатель. Отвезите мотоцикл на официальную сервисную станцию Honda.

4. Если охлаждающей жидкости мало, долейте в резервуар рекомендованную жидкость согласно указаниям. ➤ стр.50
5. Если проверки 1 – 4 неисправностей не обнаружили, можете продолжать движение, однако пристально следите за показаниями указателя температуры двигателя.

Включается или мигает индикатор...

...Нарушения работы PGM-FI (системы впрыска топлива)

Если индикатор PGM-FI включился во время движения, это свидетельствует о возникновении серьезной неисправности в системе впрыска топлива. Снизьте скорость и направляйтесь к сервисной станции уполномоченного дилера Honda, избегая излишней нагрузки на двигатель.

...Антиблокировочной системы (для CBR250RA)

Если индикатор антиблокировочной системы (ABS) срабатывает любым из перечисленных способов, это свидетельствует о нарушениях в работе системы ABS. В таком случае двигайтесь осторожно, с малой скоростью и при первой же возможности обратитесь на сервисную станцию Honda для диагностики системы.

- индикатор ABS включается или мигает во время движения;
- индикатор ABS **не** включается, когда Вы поворачиваете ключ зажигания в положение ON;
- индикатор ABS не гаснет, когда скорость движения превышает 10 км/час.

С включенным индикатором ABS тормозные механизмы работают как обычно, обеспечивая нормальное торможение, но без преимуществ антиблокировочной системы.

Индикатор ABS может также включаться, если прокручивать заднее колесо, когда оно не касается земли. Чтобы отключить индикатор ABS, поверните ключ зажигания в положение OFF, а затем – снова в позицию ON. Индикатор должен погаснуть, как только скорость движения мотоцикла достигнет 30 км/час.

Другие предупреждения

Поврежден указатель уровня топлива

Если контрольная система подачи топлива выходит из строя, указатель уровня топлива отключается полностью либо все его сегменты мигают, как показано на схеме.

В таком случае немедленно обратитесь к дилеру Honda для диагностики и ремонта системы.

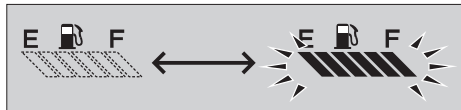

Поврежден указатель температуры двигателя

Если система охлаждения двигателя выходит из строя, указатель температуры двигателя отключается полностью либо все его сегменты мигают, как показано на схеме.

В таком случае немедленно обратитесь к дилеру Honda для диагностики и ремонта системы.

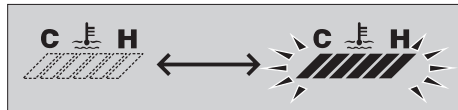

Спустилась шина в пути

Выполнение шиномонтажных работ требует специальных инструментов и навыков. Поэтому советуем Вам обращаться для выполнения таких работ на официальную сервисную станцию Honda. После аварийного ремонта шины в пути при первой же возможности обратитесь к дилеру Honda для осмотра или замены шины.

Аварийный ремонт шины при помощи герметизационного набора

В случае мелких проколов шины Вы можете использовать набор для временной герметизации бескамерных шин. Внимательно прочтите руководство к набору и соблюдайте его. Управление мотоциклом с герметизированной шиной является очень опасным. Не превышайте скорость 50 км/ч и при первой же возможности замените поврежденную шину на ближайшей сервисной станции Honda.

ПРЕДУПРЕЖДЕНИЕ

Управление мотоциклом после временной герметизации шины может быть крайне опасным. Если ремонт шины оказался неудачным, Вы можете потерять управление и получить тяжелые или даже смертельные травмы. Пока поврежденная шина не будет заменена, двигайтесь очень осторожно и не быстрее 50 км/час.

Как снять колесо

Если нужно снять колесо для ремонта проколотой шины, следуйте инструкциям и предостережениям, изложенным далее.

(Только для CBR250RA)

Снимая и устанавливая колесо, будьте осторожны, чтобы случайно не повредить датчик скорости и генератор импульсов.

далее на следующей странице 79

Спустилась шина в пути ► Как снять колесо

Переднее колесо

Чтобы снять колесо:

1. Припаркуйте мотоцикл на твердой ровной поверхности.
2. Открутите гайку переднего осевого вала.
3. Ослабьте стяжной болт осевого вала на левой ножке передней вилки.

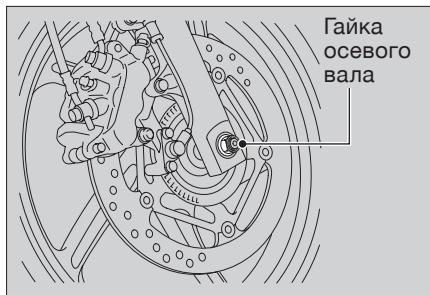

4. Надежно закрепите мотоцикл и поднимите переднее колесо над землей при помощи ремонтной подпоры или лебедки.
5. Вытяните передней осевой вал, снимите переднее колесо и боковые втулки.
 - Избегайте попадания жира, масла или грязи на тормозные диски или колодки.
 - Не нажимайте рычаг тормоза, пока переднее колесо снято с вилки.



Чтобы установить колесо:

1. Прикрепите к колесу боковые втулки.
2. Установите переднее колесо между ножками вилки и вставьте передней осевой вал с левой стороны через ступицу колеса.

ВНИМАНИЕ

Осторожно поместите тормозной диск между колодками, чтобы не повредить их рабочие поверхности.

3. Затяните гайку переднего осевого вала.

Момент затяжки: 59 Н·м (6,0 кгс·м).

4. Затяните стяжной болт осевого вала на левой ножке передней вилки.

Момент затяжки: 22 Н·м (2,2 кгс·м).

5. Установив переднее колесо, несколько раз нажмите на тормоза и проверьте, свободно ли вращается колесо. Снова проверьте его, если тормозные колодки скользят или если колесо не вращается свободно.

Если Вы устанавливали колесо, не имея динамометрического ключа, как можно скорее посетите сервисную станцию ближайшего уполномоченного дилера Honda, чтобы проверить и довести затяжку до указанного момента. Несоответствующий момент затяжки может существенно ухудшить эффективность торможения.

Заднее колесо

Чтобы снять колесо:

1. Надежно зафиксируйте мотоцикл и поднимите заднее колесо над землей с помощью ремонтной подпоры или лебедки.
2. Ослабьте гайку заднего осевого вала и обе стопорные гайки, и открутите регулировочные гайки, чтобы можно было продвинуть заднее колесо до конца вперед.
3. Открутите гайку осевого вала.

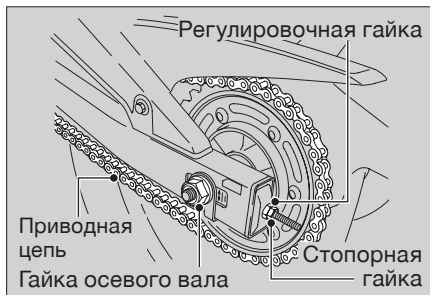

4. Снимите приводную цепь с ведомого зубчатого колеса, толкнув заднее колесо вперед.

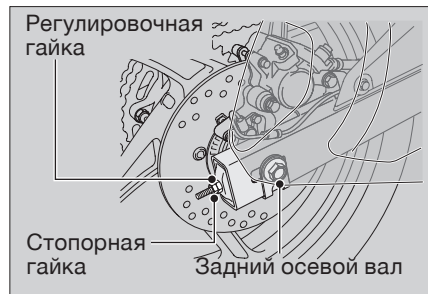

5. Выньте задний осевой вал, снимите заднее колесо и боковые втулки.
 - Прежде чем снимать колесо, зафиксируйте тормозной суппорт, чтобы он не висел на трубке. Не перегибайте трубку.
 - Избегайте попадания жира, масла или грязи на тормозные диски или колодки.
 - Не нажимайте педаль тормоза, пока заднее колесо снято с вилки.

Чтобы установить колесо:

1. Чтобы установить заднее колесо, выполните последовательность операций, противоположную процедуре демонтажа.
 - Устанавливая заднее колесо, будьте осторожны, чтобы не поцарапать его о тормозной суппорт.

ВНИМАНИЕ

Осторожно поместите тормозной диск между колодками, чтобы не повредить их рабочие поверхности.

2. Убедитесь, что выступ на держателе заднего тормозного суппорта попал в паз на вилке задней подвески.

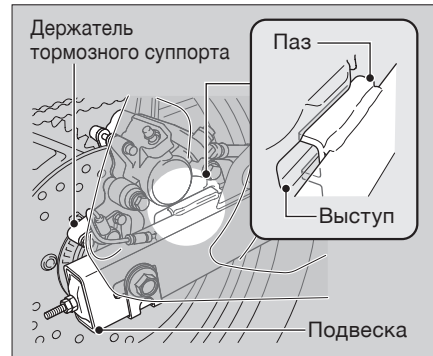

далее на следующей странице 83

Спустилась шина в пути ► Как снять колесо

3. Натяните приводную цепь. ► стр.64
4. Затяните гайку заднего осевого вала.

Момент затяжки: 88 Н·м (9,0 кгс·м).

5. Установив заднее колесо, несколько раз нажмите педаль тормоза и проверьте, свободно ли вращается колесо. Снова проверьте его, если тормозные колодки скользят или если колесо не вращается свободно.

Если Вы устанавливали колесо, не имея динамометрического ключа, как можно скорее посетите сервисную станцию ближайшего уполномоченного дилера Honda, чтобы проверить и довести затяжку до указанного момента. Несоответствующий момент затяжки может существенно ухудшить эффективность торможения.

Разряжена аккумуляторная батарея

Для зарядки батареи используйте специальное зарядное устройство для мотоциклетных аккумуляторных батарей.

Обязательно выньте аккумуляторную батарею перед зарядкой.

Не используйте устройство для зарядки автомобильных батарей, поскольку это может вызвать перегрев и необратимые повреждения аккумуляторной батареи мотоцикла.

Если аккумулятор не работает после зарядки, обратитесь к уполномоченному дилеру Honda.

ВНИМАНИЕ

Запрещено запускать двигатель от внешней автомобильной аккумуляторной батареи, иначе Вы можете повредить электрическую сеть вашего мотоцикла.

Перегорела лампа

Чтобы заменить перегоревшую лампу в любом из приборов внешнего освещения, соблюдайте процедуру в соответствующей секции, а также общие предостережения, изложенные ниже.

- Поверните ключ зажигания в положение OFF или LOCK.
- Прежде чем вынимать перегоревшую лампу, подождите, пока она остынет.
- Для замены используйте лампы, предназначенные для соответствующего прибора, имеющие соответствующие характеристики.
- Перед поездкой проверьте, работает ли новая лампа.

Спецификации ламп для фонарей представлены в разделе «Технические характеристики». ➤ стр.105

Фара



1. Отсоедините патрон от лампы, не откручивая его.
2. Снимите пылезащитную крышку.
3. Нажмите на проволочный держатель вниз и вытяните лампу, не откручивая ее.
4. Вставьте новую лампу и соберите фару, осуществляя изложенные операции в обратной последовательности.

Не прикасайтесь пальцами к стеклянной колбе лампы. Царапины, следы жира и пота на поверхности колбы могут вызвать ее перегрев и разрушение. Если вы случайно прикоснулись к колбе лампы голыми руками, протрите ее чистой тканью, смоченной в растворе денатурированного спирта.

Передние габаритные фонари

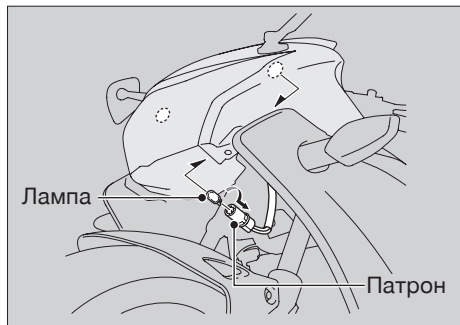

Способ замены ламп в обоих передних габаритных фонарях одинаков.

1. Отсоедините патрон, повернув его против часовой стрелки.
2. Вытяните лампу, не выкручивая ее.
3. Вставьте новую лампу, соблюдая изложенные операции в обратной последовательности.

Стоп-сигнал/задний фонарь

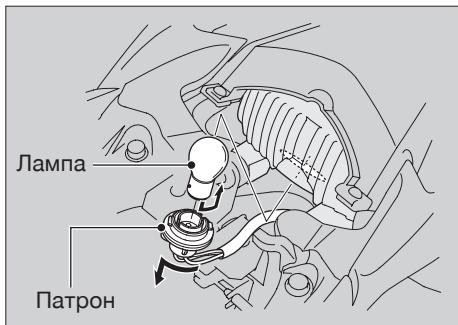

1. Снимите заднее сиденье. ► стр.49
2. Поверните патрон против часовой стрелки и вытяните его.
3. Слегка нажмите на лампу и поверните ее против часовой стрелки.
4. Вставьте новую лампу, осуществляя изложенные операции в обратной последовательности.
5. Установите на место заднее сиденье.

далее на следующей странице 87

■ Передние и задние указатели поворота

1. Выкрутите винт «А» и винт «В».
2. Осторожно снимите плафон указателя поворота с уплотнительной прокладкой.
3. Слегка нажмите на лампу и поверните ее против часовой стрелки.

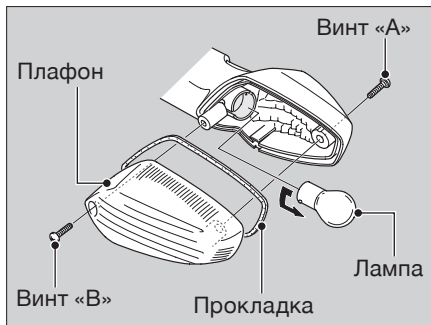

4. Вставьте новую лампу в цоколь, осуществляя изложенные действия в обратном порядке.

► Используйте лампы желтого цвета.

■ Освещение номерного знака

1. Выкрутите два шурупа.
2. Снимите плафон освещения номерного знака с уплотнительной прокладкой.
3. Вытяните лампу, не выкручивая ее.

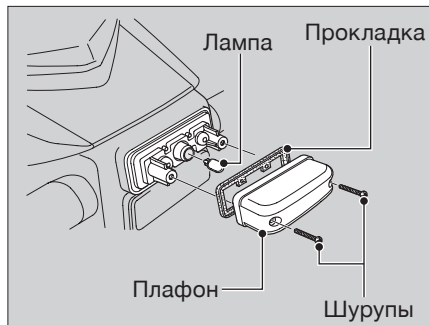

4. Вставьте новую лампу, осуществляя изложенные операции в обратном порядке.

Перегорел плавкий предохранитель

Прежде чем обслуживать плавкие предохранители, прочтите раздел «Осмотр и замена предохранителей». ► стр.40

Коробки предохранителей

1. Снимите переднее сиденье. ► стр.50
2. Откройте крышку коробки предохранителей.
3. Один за другим вынимайте и проверяйте все предохранители в коробке. Найдя перегоревший предохранитель, замените его запасным предохранителем аналогичной номинальной силы тока.
4. Закройте крышку коробки предохранителей.
5. Установите переднее сиденье.

(CBR250RA)



(CBR250R)



Главный предохранитель



1. Снимите переднее сиденье. ► стр.50
2. Отсоедините контактный разъем от электромагнитного переключателя стартера.

3. Выньте плавкий предохранитель из гнезда и проверьте, не перегорел ли он. В случае необходимости замените его запасным предохранителем аналогичной номинальной силы тока.

► Запасной главный предохранитель закреплен на корпусе электромагнитного переключателя стартера.

4. Соберите остальные детали, осуществляя изложенные операции в обратном порядке.

ВНИМАНИЕ

Если один и тот же плавкий предохранитель перегорает несколько раз, это свидетельствует о неисправности электросети. Обратитесь к дилеру Honda для диагностики электрических систем мотоцикла.

Предохранители ABS (CBR250RA)



1. Снимите переднее сиденье. ► стр.50
2. Откройте коробку предохранителей ABS.
3. Один за другим вынимайте и проверяйте все предохранители в коробке. Найдя перегоревший предохранитель, замените его запасным предохранителем аналогичной номинальной силы тока.
4. Плотнo закройте крышку коробки предохранителей.
5. Установите на место переднее сиденье.

СПРАВОЧНАЯ ИНФОРМАЦИЯ

Ключи и замки.....	93
Приборы, органы управления, функции.....	94
Спиртово-бензиновые смеси.....	95
Каталитический нейтрализатор.....	96
Уход за мотоциклом.....	97
Хранение.....	99
Транспортировка.....	100
Защита окружающей среды.....	101
Идентификационные номера.....	102

Ключи и замки

Ключ зажигания

Если требуются дополнительные копии ключей зажигания, Вам понадобится номер ключей. Храните пластину с номером ключей зажигания в надежном и безопасном месте.

Чтобы заказать дубликат ключа зажигания, предоставьте свой мотоцикл, все ключи зажигания и пластину с номером ключей представителю уполномоченного дилера Honda.

Приборы, органы управления и другие функции

Приборы, органы управления и другие функции

Замок зажигания

Когда ключ зажигания находится в позиции ON, передняя фара остается включенной. Чтобы предотвратить разрядку аккумуляторной батареи, не оставляйте мотоцикл с ключом зажигания в позиции ON, когда двигатель не работает.

Аварийный выключатель двигателя

Не пользуйтесь этим выключателем, за исключением аварийных ситуаций. Внезапная остановка двигателя во время движения может привести к потере управления и создать аварийную ситуацию. Поэтому, если Вы вынуждены прибегнуть к аварийной остановке, остановите мотоцикл или снизьте скорость до минимума.

Остановив двигатель аварийным выключателем, обязательно поверните ключ зажигания в положение OFF, иначе Вы рискуете быстро разрядить аккумулятор.

Одометр

Когда общий пробег достигает 999 999 км, дисплей одометра останавливается на показаниях «999,999» и не изменяет их, независимо от фактического пробега.

Указатель пробега

Когда фактически пройденный пробег превышает 999,9 км, указатель пробега изменяет показания на «0.0» и начинает отсчитывать расстояние сначала.

Комплект документации

Инструкция по эксплуатации, сервисная книжка и другие регистрационные/страховые документы содержатся в пластиковом пакете под задним сиденьем.

Аварийный выключатель топливной системы

Ваш мотоцикл оборудован датчиком наклона, который автоматически останавливает двигатель и выключает топливный насос в случае опрокидывания мотоцикла. Чтобы возобновить подачу топлива, поверните ключ зажигания в положение OFF, а затем – снова в положение ON перед повторным запуском двигателя.

Спиртово-бензиновые смеси

С целью снижения уровня вредных выбросов, а также согласно действующим экологическим стандартам, в некоторых странах и регионах возможно приобрести определенные виды топлива с содержанием спирта.

Если Вы планируете заправлять мотоцикл спиртово-бензиновой смесью, убедитесь, что она неэтилирована, а ее октановое число не менее указанного Производителем минимального значения.

Для заправки двигателя Вашего мотоцикла могут использоваться следующие виды смесей:

- Этаноловые (этиловый спирт – не более 10% объема).
- Этаноловые смеси могут распространяться под коммерческим названием Gasohol (бензол-спирт).
- Метанол (метилловый спирт – не более 5% объема при наличии сорастворителей и ингибиторов коррозии).

- Ни в коем случае не используйте топливо, содержащее более 5% метанола или не содержащее сорастворителей и ингибиторов коррозии.

Использование топлива, содержащего более 10% этанола (или более 5% метанола) может:

- Повредить покрытие топливного бака.
- Повредить резиновые элементы топливной системы.
- Вызвать коррозию стенок топливного бака.
- Ухудшить управляемость и мощность.

ВНИМАНИЕ

Использование спиртово-бензиновых смесей, содержание которых не соответствует рекомендуемым пропорциям, приводит к повреждениям металлических, резиновых и пластиковых элементов топливной системы.

Если вы заметили признаки нарушения работы двигателя при использовании бензина, который содержит или может содержать спирт, немедленно перейдите на бензин, который гарантированно не содержит спирта.

Каталитические нейтрализаторы

Ваш мотоцикл оборудован трехкомпонентным каталитическим нейтрализатором. Этот нейтрализатор содержит ценные металлы и использует их в качестве катализаторов химических реакций, преобразующих углеводороды (HC), монооксид углерода (CO) и оксиды азота (NOx) в выхлопных газах двигателя в безвредные соединения.

Поврежденный нейтрализатор существенно увеличивает объем вредных выбросов в атмосферу и снижает эффективность работы двигателя. Используйте для замены только оригинальные запасные части Honda или их эквиваленты.

Чтобы предотвратить выход нейтрализатора из строя, следуйте следующим правилам:

- Используйте только неэтилированный бензин. Этилированный бензин может повредить каталитический нейтрализатор.
- Всегда поддерживайте оптимальные настройки двигателя.
- Если двигатель пропускает зажигание, форсирует, часто глохнет или проявляет любые другие признаки нарушений, немедленно остановите мотоцикл и выключите его. Непременно обратитесь к уполномоченному дилеру Honda для его диагностики и ремонта.

Уход за мотоциклом

Регулярное мытье и полировка важны для обеспечения длительной службы Вашего мотоцикла. Кроме того, на чистом мотоцикле легче заметить мелкие повреждения и признаки коррозии.

В частности, морская вода и антигололедные смеси, которыми посыпают дороги в зимний период, способствуют коррозии поверхностей мотоцикла. Всегда тщательно мойте мотоцикл после эксплуатации на прибрежных или обработанных дорогах.

Мойка

Прежде чем мыть свой мотоцикл, дождитесь, пока его двигатель, глушитель и другие компоненты, нагревающиеся во время работы двигателя, остынут до комнатной температуры.

1. Хорошо смочите мотоцикл холодной водой из шланга, чтобы смыть с него грязь.
2. Если нужно, протрите сильно загрязненные поверхности смоченной в моющем растворе губкой или мягкой тканью.

- ▶ Осторожно очищайте ветровой щеток, фару, панели и другие пластиковые поверхности, чтобы не поцарапать их. Избегайте попадания воды в глушитель, воздушный фильтр, на проводку электросети и прочие компоненты.
3. Тщательно сполосните мотоцикл большим количеством чистой воды.
 4. Когда он высохнет, смажьте все движущиеся детали и вытрите мягкой чистой тканью.
 - ▶ Не допускайте попадания масла на тормоза и шины. Даже незначительное количество смазки на тормозных дисках или колодках может привести к тяжелому ДТП.
 5. Обязательно смажьте приводную цепь, как только вымытый мотоцикл высохнет.
 6. Покройте крашенные и металлизированные поверхности восковым полиролем для защиты от коррозии.
 - ▶ Избегайте средств, содержащих агрессивные химические соединения или абразивные вещества. Они могут повредить краску, металл и пластик. Не допускайте попадания воска на тормоза и шины.
 - ▶ Не обрабатывайте матовые крашенные поверхности смесями на основе воска.

далее на следующей странице 97

Уход за мотоциклом

Важные предостережения

- Не пользуйтесь водонапорными устройствами:
 - ▶ Чрезмерное давление воды может вывести из строя подвижные части и детали электросети.
- Не направляйте струю воды на глушитель:
 - ▶ Вода в глушителе может помешать запуску и привести к коррозии и появлению ржавчины.
- Не оставляйте тормоза влажными:
 - ▶ Влага ухудшает эффективность торможения. После мытья совершите небольшую поездку с малой скоростью, время от времени нажимая на тормоза, чтобы просушить их.
- Не направляйте струю воды под сиденье:
 - ▶ Вода может повредить документы и другие вещи в багажном отсеке.
- Не направляйте струю воды на воздушный фильтр:
 - ▶ Это может повредить фильтрующий элемент и исключить запуск двигателя.
- Не направляйте струю воды на фару:
 - ▶ Конденсат, образовавшийся внутри фары, должен рассеяться через несколько минут работы двигателя.

Алюминиевые компоненты

Алюминий быстро корродирует вследствие длительного контакта с грязью или дорожной солью. Регулярно очищайте алюминиевые поверхности и соблюдайте осторожность, чтобы не поцарапать их:

- Не используйте жесткие щетки, проволочные губки и абразивные очистительные средства.
- Избегайте бордюров и дорог, покрытых гравием.

Панели и ветровой щиток

Чтобы предотвратить царапины и пятна, учитывайте следующие предостережения:

- Мойте эти поверхности осторожно, для очистки используйте мягкую губку, смоченную водой.
- Для удаления пятен используйте жидкий раствор нейтрального моющего средства, а затем смойте его большим количеством чистой воды.
- Избегайте пятен бензина, тормозной жидкости или моющих средств на панелях, стекле или фаре.

Выхлопная труба и глушитель

Не используйте абразивные бытовые очистительные средства, если выхлопная труба и глушитель имеют крашеную поверхность. Для очистки окрашенных поверхностей выхлопной трубы и глушителя используйте нейтральные моющие средства. Если Вы не уверены, является ли поверхности выхлопной трубы и глушителя Вашего мотоцикла крашеными, обратитесь к уполномоченному дилеру Honda.

Хранение

Если Вы храните свой мотоцикл на улице, советуем приобрести специальный защитный чехол. Перед длительным хранением выполните такие подготовительные процедуры:

- Вымойте мотоцикл и покройте все крашеные поверхности (кроме матовых) восковым полиролем. Укройте хромированные поверхности тонким слоем масла для защиты от коррозии.
- Смажьте приводную цепь. ➤ стр.43
- Поднимите мотоцикл ремонтным домкратом и подставьте под него блоки, чтобы оба колеса не касались земли.
- Каждый раз после дождя снимайте чехол и давайте мотоциклу высохнуть.
- Обязательно демонтируйте аккумуляторную батарею (➤ стр.53). Заряжайте батарею в темном, хорошо проветриваемом месте.
 - ▶ Если Вы оставляете батарею на мотоцикле, отключите кабель сети от отрицательного ⊖ контактного вывода, чтобы предотвратить разрядку.

далее на следующей странице 99

Хранение

Прежде чем возобновить эксплуатацию мотоцикла после длительного хранения, проверьте его состояние в соответствии с Регламентом технического обслуживания. ➤ стр.35–36

Транспортировка

Если возникла необходимость транспортировать мотоцикл на большие расстояния, нужно перевозить его на специальном трейлере или грузовой платформе с эстакадой и креплениями. Никогда не пытайтесь буксировать мотоцикл, даже способом частичной погрузки.

ВНИМАНИЕ

Буксировка мотоцикла может существенно повредить элементы трансмиссии.

Защита окружающей среды

Наслаждаясь владением и управлением своим мотоциклом, не забывайте об ответственности за сохранение природы.

Используйте неагрессивные чистящие средства

Для очистки мотоцикла используйте биологически расщепляющиеся моющие средства. По возможности, не пользуйтесь хлорфторуглеродными аэрозолями (CFC): они вредят озоновому слою атмосферы.

Правильно утилизируйте вредные отходы

Моторное масло и другие токсичные отходы нужно сдавать в пункт переработки в специальных контейнерах. Чтобы получить сведения о ближайшем пункте переработки, а также указания о правилах утилизации неперерабатываемых отходов, обратитесь в ближайшее государственное или муниципальное учреждение, которое занимается вопросами экологии. Не выбрасывайте отработанное моторное масло в мусор и не выливайте его на землю или в канализацию. Моторное масло, бензин, охлаждающая жидкость и ряд очистительных средств содержат ядовитые вещества, которые не только могут повредить здоровью работников коммунальных служб, но и отравить питьевую воду из ближайших водоемов.

Идентификационные номера

Идентификационные номера

Серийные номера рамы и двигателя — это уникальные идентификационные номера Вашего мотоцикла. Они необходимы для его регистрации, а также могут понадобиться для заказа запасных частей.

Номер рамы отштампован с правой стороны рулевой головки.

Номер двигателя отштампован на боковой поверхности картера с левой стороны.

Для удобства, запишите эти номера и храните эту запись в безопасном месте.



Технические характеристики

■ Основные компоненты

Тип	MC41	
Габаритная длина	2 035 мм	
Габаритная ширина	720 мм	
Габаритная высота	1 125 мм	
Колесная база	1 370 мм	
Мин. дорожный просвет	145 мм	
Угол продольного наклона оси поворота колеса	25° 06'	
Вылет	98,6 мм	
Снаряженная масса	CBR250R:	161 кг
	CBR250RA:	165 кг
Максимальная грузоподъемность*1	кроме типа KO:	180 кг
	для типа KO:	160 кг
Макс. масса груза (кроме типа KO)	8 кг	
Пассажировместимость	Водитель и 1 пассажир	

*1 Максимальная совокупная масса установленных на мотоцикл аксессуаров, груза и водителя с пассажиром.

Минимальный радиус поворота	2,5 м	
Рабочий объем	250 см ³	
Диаметр цилиндра и ход поршня	76 × 55 мм	
Степень сжатия	10,7:1	
Топливо	Неэтилированный бензин с октановым числом не менее 92	
Емкость топливного бака	13 литров	
	YTX7L-BS	
Аккумуляторная батарея	12 В – 6,0 А·ч. (10 HR) /	
	12 В – 6,3 А·ч. (20 HR)	
Передаточные числа	1-я	3,333
	2-я	2,117
	3-я	1,571
	4-я	1,304
	5-я	1,115
	6-я	0,962
Редукционное число (первичное/конечное)	2,808 / 2,714	

Технические характеристики

■ Сервисные данные

Размер шин	передняя	110/70-17M/C 54S
	задняя	140/70-17M/C 66S
Тип шин	диагональные бескамерные	
Рекомендуемые марки шин	передняя	IRC RX-01FD
	задняя	IRC RX-01RZ
Давление воздуха (только водитель)	передняя	200 кПа (2,00 кгс/см ²)
	задняя	200 кПа (2,00 кгс/см ²)
Давление воздуха (водитель и пассажир)	передняя	200 кПа (2,00 кгс/см ²)
	задняя	225 кПа (2,25 кгс/см ²)
Минимальная глубина протектора	передняя	1,5 мм
	задняя	2,0 мм
Свечи зажигания	(стандарт)	SIMR8A9 (NGK)
Зазор свечей зажигания	(нерегулируемый)	в пределах 0,80 – 0,90 мм
Частота холостого хода	1 400 ± 100 об/мин.	
Рекомендуемое моторное масло	<p>Моторное масло Honda для 4-тактных мотоциклетных двигателей; класса SG или выше по классификации API, за исключением масел, маркированных как «Энергосберегающие» или «Ресурсосберегающие»; вязкость по SAE 10W-30, соответствие классу MA по стандарту JASO T 903. Стандарт MA.</p>	

Емкость картера для моторного масла	замена масла	1,4 л	
	замена масла и масляного фильтра после разборки	1,5 л	
Рекомендуемая тормозная жидкость	Тормозная жидкость Honda DOT 4		
	Заправочная емкость системы охлаждения		
1,1 л			
Рекомендованная охлаждающая жидкость	«Pro Honda HP» или аналогичная жидкость		
	Смазка для приводной цепи		
Специальное масло для цепей с резиновыми герметизационными кольцами			
Прогиб приводной цепи	20 – 30 мм		
	Стандартная приводная цепь	DID 520VF или RK 520KLO	
количество звеньев:		108	
Зубчатые колеса	ведущее (двигатель)		14Т
	ведомое (заднее колесо)		38Т

■ Лампы

Фара	12 В – 60/55 Вт
Стоп-сигнал/ задний габаритный фонарь	12 В – 21/5 Вт
Передние указатели поворота	12 В – 21 Вт × 2 шт.
Задние указатели поворота	12 В – 21 Вт × 2 шт.
Передние габаритные фонари	12 В – 5 Вт × 2 шт.
Освещение номерного знака	12 В – 5 Вт

■ Предохранители

Главный предохранитель		30 А
Другие предохранители	CBR250R:	10 А
	CBR250RA:	30 А, 10 А

■ Моменты затяжки

Сливной винт моторного масла	24 Н·м	(2,4 кгс·м)
Болты крышки масляного фильтра	12 Н·м	(1,2 кгс·м)
Гайка заднего осевого вала	88 Н·м	(9,0 кгс·м)
Гайка переднего осевого вала	59 Н·м	(6,0 кгс·м)
Стяжной болт переднего осевого вала	22 Н·м	(2,2 кгс·м)

А

ABS (антиблокировочная система), комбинированная	13
ABS, индикатор	24
Аварийный выключатель.....	26, 28, 94
Аварийный выключатель топливной системы	
Боковой упор	62
Сенсор наклона	94
Аккумуляторная батарея	39, 52
Акселератор, ручка -а.....	70
Аксессуары	16

Б

Багажный отсек	
Документация.....	31, 94
Инструменты	31
Безопасность, важные предостережения	11
Бензин	30, 95
Боковой упор	62

В

Вентиляционная трубка картера.....	71
Включение индикаторов предупреждения	77
Другие предупреждения.....	78
Воздушный фильтр.....	47
Выключение боковым упором	62

Г

Габаритные фонари	87
Груз, перевозка -а	17

Д

Дальнего света, индикатор.....	25
Двигатель	
Запуск	28
Моторное масло.....	41, 54
Масляной фильтр.....	55
Остановка	94
Перегрев.....	76
Проблемы при запуске	28, 75
Серийный номер	102

Демонтаж	
Аккумуляторная батарея	53
Заднее сиденье	49
Переднее сиденье	50
Правый нижний обтекатель	51
Держатель шлема	31
Другие предупреждения	78

З

Заднее сиденье	49
Звуковой сигнал	26
Зажигание, выключатель	27, 28
Заправка	30
Запуск двигателя	28

И

Изменения конструкции	16
Индикаторы поворотных указателей	25
Индикаторы, световые	24
Инструментов, набор	48

К

Ключ зажигания	93
Кнопка стартера	26, 28
Кнопки и переключатели	26
Колесо	
Заднее	82
Переднее	80

Л

Лампы	
Габаритные фонари, передние	87
Габаритный фонарь, задний	87
Освещение номерного знака	88
Поворотные указатели, передние/задние	88
Стоп-сигнал	87
Фара	86

М

Масло, моторное	41, 54
Меры безопасности	12
Мойка мотоцикла	97
Мотоэкипировка	11

Алфавитный указатель ► от Н до С

Н

Нагрузка, максимальная	17
Нейтраль, индикатор	25

О

Обслуживание	
Безопасность	33
Важность	33
Основы правильного обслуживания	37
Регламент	34
Ограничения, весовые	17
Одометр	22, 94
Основные узлы и компоненты	18
Остановка двигателя	94
Охлаждающая жидкость	43, 58

П

PGM-FI (впрыска топлива), индикатор	24, 77
Парковка	14
Перегрев двигателя	76
Переднее сиденье	50
Переключатель режима фары	26

Переключатель стоп-сигнала	73
Переключение передач	29
Пиктограммы	6
Плавкие предохранители	40, 89
Предупреждения	6
Приборы, панель –ов	20
Приводная цепь	63

Р

Рамы, серийный номер	102
Рекомендации	
Масло	41
Охлаждающая жидкость	43
Топливо	30
Ремонтный набор	79
Руля, блокировка	27
Рычаг сцепления	67

С

Серийные номера	102
Сигнал фарой	26
Спецификации	103
Спидометр	21

Спиртово-бензиновые смеси	95
Счетчик пробега	22

Т

Табличка кода цвета	38
Тахометр.....	20
Температуры двигателя, указатель	21
Технические характеристики.....	103
Топливо	
Емкость бака	30
Резерв.....	21
Рекомендованное	30
Указатель уровня	21
Тормоз	
Жидкость.....	42, 60
Колодки.....	61
Транспортировка мотоцикла	100

У

Упор, боковой	62
Устранение неисправностей.....	74
Уход за мотоциклом	97

Ф

Фары, калибровка.....	73
Фильтр воздуха.....	47

Х

Хранение	
Багажный отсек	31
Документы.....	31, 94
Хранение мотоцикла.....	99

Ч

Часы, как настроить	23
---------------------------	----

Ш

Шины	
Давление воздуха	44
Замена	44, 79
Проколы.....	79
Шлем, держатель –а.....	31

Э

Экология, защита окружающей среды..	101
Электрооборудование.....	85

